

Imprimante Mono Laser

Guide de l'utilisateur

Septembre 2018

Type(s) de machine(s) :

4064

Modèle(s) :

210, 230, 235, 295, 410, 430, 435, 438, 495, 630, 635, 695, 830 et leurs modèles équivalents

Contenus

- Consignes de sécurité..... 6**
 - Conventions..... 6
 - Déclaration du produit..... 6
- A propos de l'imprimante..... 9**
 - Sélection d'un emplacement pour l'imprimante..... 9
 - Configurations de l'imprimante..... 10
 - Connexion des câbles..... 12
- Utilisation du panneau de commandes..... 13**
 - Panneau de commande avec écran LCD 2,4 pouces..... 13
 - Panneau de commandes avec écran tactile..... 14
 - Comprendre l'état de la touche Marche/arrêt et du voyant..... 14
- Configuration et utilisation des applications présentes sur l'écran d'accueil..... 15**
 - Utilisation de l'écran d'accueil..... 15
 - Personnalisation de l'écran d'accueil..... 16
 - Utilisation de la personnalisation de l'affichage..... 16
 - Configuration des paramètres Eco..... 17
 - Configuration de Quotas..... 17
 - Utilisation du Générateur de code QR..... 17
 - Bénéficiaire de l'assistance clientèle..... 18
 - Gestion des signets..... 18
 - Gérer les contacts..... 19
- Chargement du papier et des supports spéciaux..... 21**
 - Définition du type et du format de papier..... 21
 - Configuration des paramètres de papier Universel..... 21
 - Chargement du bac 250 feuilles ou 550 feuilles..... 21
 - Chargement du bac 2 100 feuilles..... 24
 - Alimentation du chargeur multifonction..... 29
 - Tiroirs chaînés..... 30

Support papier.....	32
Formats de papier pris en charge.....	32
Types de support pris en charge.....	35
Grammages de papiers pris en charge.....	36
Impression.....	39
Impression depuis un ordinateur.....	39
Impression à partir d'un appareil mobile.....	39
Impression à partir d'un lecteur flash.....	40
Lecteurs flash et types de fichiers pris en charge.....	41
Configuration des travaux confidentiels.....	42
Impression de travaux confidentiels et suspendus.....	42
Impression de la liste des échantillons de polices.....	43
Impression d'une liste des répertoires.....	43
Présentation des menus de l'imprimante.....	44
Affichage des menus.....	44
Périphérique.....	45
Imprimer.....	55
Papier.....	63
Pilote USB.....	65
Réseau/Ports.....	66
Sécurité.....	79
Rapports.....	86
Aide.....	86
Dépannage.....	87
Impression de la page des paramètres de menu.....	87
Sécurisation de l'imprimante.....	88
Emplacement du logement de sécurité.....	88
Effacement de la mémoire de l'imprimante.....	88
Effacement de la mémoire du disque dur de l'imprimante.....	88
Chiffrement du disque dur de l'imprimante.....	89
Restauration des paramètres usine.....	89
Déclaration relative à la volatilité.....	89

Maintenance de l'imprimante..... 91

Réglage du volume du haut-parleur..... 91
 Utilisation en réseau..... 91
 Nettoyage de l'imprimante..... 93
 Commande de pièces et de fournitures..... 94
 Remplacement des pièces et fournitures..... 95
 Déplacement de l'imprimante..... 113
 Economie d'énergie et de papier..... 114

Elimination des bourrages..... 116

Réduction des risques de bourrage..... 116
 Identification des zones de bourrage..... 118
 Bourrage papier dans les bacs..... 120
 Bourrage papier derrière la porte A..... 120
 Bourrage papier derrière la porte C..... 123
 Bourrage papier dans le réceptacle standard..... 124
 Bourrage papier dans le chargeur multifonction..... 125
 Bourrage papier dans le réceptacle supplémentaire..... 126
 Bourrage papier dans le réceptacle d'extension grande capacité..... 126
 Bourrage papier dans la boîte à lettres 4 réceptacles..... 127
 Bourrage papier au niveau de l'unité de finition d'agrafage..... 128
 Bourrage papier dans le module d'agrafage et perforation..... 129
 Bourrage d'agrafes dans l'unité de finition d'agrafage..... 130
 Bourrage d'agrafes dans le module d'agrafage et perforation..... 133

Dépannage..... 136

Problèmes de connexion réseau..... 136
 Problèmes liés aux options matérielles..... 138
 Problèmes liés aux fournitures..... 140
 Problèmes de chargement du papier..... 140
 Problèmes d'impression..... 144
 Contacter l'assistance clientèle..... 177

Mise à niveau et migration..... 178

Matériel..... 178
 Logiciel..... 198

Microcode..... 199

Avis..... 201

Index..... 211

Consignes de sécurité

Conventions

Remarque : Une *Remarque* fournit des informations pouvant vous être utiles.

Avertissement : Un *Avertissement* signale un danger susceptible d'endommager le logiciel ou le matériel.

ATTENTION : La mention *Attention* vous signale un risque de blessure corporelle.

Il existe différentes mises en garde :

 **ATTENTION—RISQUE DE BLESSURE** : Signale un risque de blessure.

 **ATTENTION—RISQUE D'ELECTROCUTION** : Signale un risque d'électrocution.

 **ATTENTION—SURFACE CHAUDE** : Signale un risque de brûlure de contact.

 **ATTENTION—RISQUE DE BASCULEMENT** : Signale un risque d'écrasement.

 **ATTENTION : RISQUE DE PINCEMENT** : Signale un risque de pincement entre des pièces mobiles.

 **ATTENTION - ROTATION DES LAMES DU VENTILATEUR** : Signale un risque de coupures dues aux pales du ventilateur en mouvement.

Déclaration du produit

 **ATTENTION—RISQUE DE BLESSURE** : Pour éviter tout risque d'électrocution ou d'incendie, branchez le câble d'alimentation directement à une prise électrique répondant aux exigences requises et correctement mise à la terre, proche du produit et facile d'accès.

 **ATTENTION—RISQUE DE BLESSURE** : Pour éviter tout risque d'incendie ou d'électrocution, utilisez uniquement le câble d'alimentation fourni avec ce produit ou un câble de remplacement autorisé par le fabricant.

 **ATTENTION—RISQUE DE BLESSURE** : Ce produit ne doit pas être utilisé avec des rallonges, des barres multiprises, des rallonges multiprises ou des périphériques UPS. La capacité de ces types d'accessoires peut être facilement dépassée par une imprimante laser, d'où un risque de dégâts matériels, d'incendie ou de performances d'impression amoindries.

 **AVERTISSEMENT - RISQUE DE BLESSURE - UTILISATION DE PARASURTENSEURS** : Les parasurtenseurs ayant été testés pour être utilisés avec cette imprimante sont disponibles auprès de votre technicien. L'utilisation des parasurtenseurs dont les caractéristiques ne sont pas compatibles avec les spécifications et exigences de cette imprimante peut entraîner un risque d'incendie, de dommages matériels, de blessures ou de mauvaise performance de l'imprimante.

 **ATTENTION—RISQUE D'ELECTROCUTION** : Pour éviter tout risque d'électrocution, n'installez pas la machine à proximité d'un point d'eau ou dans un environnement humide.

 **ATTENTION—RISQUE D'ELECTROCUTION** : Pour éviter tout risque d'électrocution, n'installez pas ce produit, et n'effectuez aucun branchement électrique (raccordement du câble d'alimentation, installation de la fonction de télécopie) ou téléphonique en cas d'orage violent.

 **ATTENTION—RISQUE DE BLESSURE** : abstenez-vous de couper, de tordre, de plier, d'écraser le câble d'alimentation ou de poser des objets lourds dessus. Ne le soumettez pas à une usure ou une utilisation abusive. Ne pincez pas le cordon d'alimentation entre des objets, par exemple des meubles, et un mur. Un risque d'incendie ou de choc électrique pourrait s'ensuivre. Vérifiez régulièrement que le câble d'alimentation ne présente pas ces problèmes. Avant de l'inspecter, débranchez-le de la prise électrique.

 **ATTENTION—RISQUE D'ELECTROCUTION** : Pour éviter tout risque d'électrocution, vérifiez que toutes les connexions externes (telles que les connexions Ethernet et téléphonique) sont correctement installées dans les ports appropriés.

 **ATTENTION—RISQUE D'ELECTROCUTION** : Pour éviter tout risque d'électrocution lorsque vous devez accéder à la carte contrôleur, ou installer du matériel en option ou des cartes mémoire alors que l'imprimante est déjà en service, mettez celle-ci hors tension et débranchez son câble d'alimentation de la prise électrique avant de poursuivre. Si d'autres périphériques sont connectés à l'imprimante, mettez-les également hors tension et débranchez tous les câbles reliés à l'imprimante.

 **ATTENTION—RISQUE D'ELECTROCUTION** : pour éviter tout risque d'électrocution lors du nettoyage de l'extérieur de l'imprimante, débranchez le cordon d'alimentation électrique de la prise et déconnectez tous les câbles de l'imprimante avant de continuer.

 **ATTENTION—RISQUE DE BLESSURE** : Si votre imprimante pèse plus de 18 kg, l'intervention d'au moins deux personnes est nécessaire pour la soulever sans risque.

 **ATTENTION—RISQUE DE BLESSURE** : Avant de déplacer l'imprimante, suivez les instructions ci-dessous pour éviter de vous blesser ou d'endommager l'imprimante :

- Vérifiez que tous les tiroirs et portes sont correctement fermés.
- Mettez l'imprimante hors tension, puis débranchez le cordon d'alimentation de la prise électrique.
- Débranchez tous les cordons et câbles de l'imprimante.
- Si l'imprimante dispose de bacs en option séparés au sol ou d'options de sortie fixées, retirez-les avant de déplacer l'imprimante.
- Si l'imprimante est équipée d'un socle à roulettes, roulez-la avec précaution vers le nouvel emplacement. Manipulez l'ensemble avec précaution lors du passage sur des seuils et des différences de niveau du sol.
- Si l'imprimante ne dispose pas d'un socle à roulettes, mais est dotée de bacs en option ou d'options de sortie, retirez les options de sortie et soulevez l'imprimante pour la séparer des bacs. N'essayez pas de soulever l'imprimante et les options en même temps.
- Utilisez toujours les poignées de l'imprimante pour la soulever.
- Si vous utilisez un chariot pour déplacer l'imprimante, veillez à ce que sa surface puisse accueillir toute la base de l'imprimante.
- Si vous utilisez un chariot pour déplacer les options matérielles, veillez à ce que sa surface puisse accueillir les dimensions de ces options.
- Maintenez l'imprimante en position verticale.
- Evitez tout mouvement brusque.
- Prenez garde de ne pas laisser vos doigts sous l'imprimante lorsque vous la posez.
- Assurez-vous qu'il y a suffisamment d'espace autour de l'imprimante.

 **ATTENTION—RISQUE DE BASCULEMENT** : Pour installer une ou plusieurs options sur votre imprimante ou votre MFP, vous aurez peut-être besoin d'un support à roulettes, d'un meuble ou d'un autre système prévu pour stabiliser la machine et éviter les blessures. Pour plus d'informations sur les configurations possibles, contactez le revendeur de l'imprimante.

 **ATTENTION—RISQUE DE BASCULEMENT** : Pour réduire le risque d'instabilité de l'appareil, chargez chaque bac séparément. Laissez tous les bacs fermés jusqu'à ce que vous ayez besoin de les ouvrir.

 **ATTENTION—SURFACE CHAUDE** : L'intérieur de l'imprimante risque d'être brûlant. Pour réduire le risque de brûlure, laissez la surface ou le composant refroidir avant d'y toucher.

 **ATTENTION : RISQUE DE PINCEMENT** : Pour éviter tout risque de blessure par pincement, agissez avec précaution au niveau des zones signalées par cette étiquette. Les blessures par pincement peuvent se produire autour des pièces mobiles telles que les engrenages, portes, tiroirs et capots.

 **ATTENTION - ROTATION DES LAMES DU VENTILATEUR** : Pour éviter tout risque de coupures dues aux pales du ventilateur en mouvement, mettez l'imprimante hors tension et débranchez le câble d'alimentation de la prise murale avant d'accéder à des zones qui portent ce symbole.

 **ATTENTION—RISQUE DE BLESSURE** : Ce produit utilise un laser. L'utilisation de commandes ou de réglages, ou la mise en place de procédures autres que celles spécifiées dans le *Guide de l'utilisateur* peuvent entraîner des risques d'exposition aux rayonnements laser.

 **ATTENTION—RISQUE DE BLESSURE** : La batterie lithium de ce produit n'est pas destinée à être remplacée. Il existe un risque d'explosion si une batterie lithium est placée de façon incorrecte. Ne rechargez pas, ne démontez pas et n'incinerez pas une batterie lithium. Mettez les batteries lithium usagées au rebut selon les instructions du fabricant et les réglementations locales.

Ce produit a été conçu, testé et approuvé afin de satisfaire à des normes de sécurité générale strictes et d'utiliser des composants spécifiques du fabricant. Les caractéristiques de sécurité de certains éléments ne sont pas toujours connues. Le fabricant n'est pas responsable de l'utilisation de pièces de rechange d'autres fabricants.

Pour toute intervention ou réparation autre que celles décrites dans la documentation de l'utilisateur, adressez-vous à un représentant du service approprié.

Ce produit utilise un procédé d'impression thermique qui chauffe le support d'impression, ce qui peut provoquer des émanations provenant du support. Vous devez lire intégralement la section relative aux instructions de mise en service qui traitent du choix des supports d'impression afin d'éviter d'éventuelles émanations dangereuses.

Ce produit peut générer un dégagement d'ozone en fonctionnement normal et être équipé d'un filtre conçu pour limiter les concentrations d'ozone à des niveaux inférieurs à ceux préconisés par la législation. Pour éviter une forte concentration d'ozone lors d'une utilisation intensive, installez ce produit dans une zone bien ventilée et remplacez les filtres d'ozone et d'évacuation si cette instruction figure les consignes d'entretien du produit. Si ces consignes ne font aucune référence aux filtres, cela signifie que ce produit ne comporte pas de filtres à remplacer.

CONSERVEZ PRECIEUSEMENT CES CONSIGNES.

A propos de l'imprimante

Sélection d'un emplacement pour l'imprimante

Lorsque vous sélectionnez un emplacement pour l'imprimante, faites en sorte de laisser suffisamment d'espace pour ouvrir les tiroirs, les capots et les portes et installer les options matérielles.

- Installez l'imprimante à proximité d'une prise électrique.

⚠ ATTENTION—RISQUE DE BLESSURE : Pour éviter tout risque d'électrocution ou d'incendie, branchez le câble d'alimentation directement à une prise électrique répondant aux exigences requises et correctement mise à la terre, proche du produit et facile d'accès.

⚠ ATTENTION—RISQUE D'ELECTROCUTION : Pour éviter tout risque d'électrocution, n'installez pas la machine à proximité d'un point d'eau ou dans un environnement humide.

- Assurez-vous que la pièce est aérée conformément à la dernière révision de la norme ASHRAE 62 ou de la norme 156 du Comité technique CEN.
- Posez-la sur une surface plane, stable et propre.
- Veuillez suivre les instructions suivantes :
 - Nettoyer, sécher et enlever la poussière ;
 - Tenir à l'écart des agrafes et des trombones.
 - Ne pas exposer directement aux courants d'air provenant des appareils de climatisation, des chauffages ou des ventilateurs.
 - Ne pas exposer directement aux rayons du soleil, à un taux d'humidité élevé ou à des variations de températures ;
- Respecter la température et l'humidité relative recommandées dans n'importe quelles conditions.

Température ambiante	10 à 32,2 °C (50 à 90 °F)
Température de stockage	0 à 40 °C (32 à 104 °F)

- Pour que l'imprimante soit correctement ventilée, l'espace disponible recommandé autour d'elle est le suivant :



1	Haut	152 mm (6 po)
2	Volet de droite	152 mm (6 po)
3	Avant	406 mm (16 po) Remarque : L'espace minimum nécessaire à l'avant de l'imprimante est de 76 mm (3 po).
4	Volet de gauche	152 mm (6 po)
5	Arrière	152 mm (6 po)

Configurations de l'imprimante

ATTENTION—RISQUE DE BASCULEMENT : Pour installer une ou plusieurs options sur votre imprimante ou votre MFP, vous aurez peut-être besoin d'un socle à roulettes, d'un meuble ou d'un autre système prévu pour stabiliser la machine et éviter les blessures. Pour plus d'informations sur les configurations possibles, contactez le revendeur de l'imprimante.

ATTENTION—RISQUE DE BASCULEMENT : Pour réduire le risque d'instabilité de l'appareil, chargez chaque bac séparément. Laissez tous les bacs fermés jusqu'à ce que vous ayez besoin de les ouvrir.

Vous pouvez configurer votre imprimante en ajoutant des bacs 250, 550 ou 2 100 feuilles en option. Pour plus d'informations, reportez-vous à la rubrique « [Installation du bac 250 feuilles ou 550 feuilles](#) » à la page 187 ou « [Installation du bac 2 100 feuilles](#) » à la page 188.

Modèle de base



1	Bac 550 feuilles standard
2	Chargeur multifonction
3	Panneau de commandes Remarque : L'apparence peut varier en fonction du modèle de l'imprimante.
4	Réceptacle standard

Modèle entièrement configuré



	Option matérielle	Autre option matérielle
1	boîtes à lettres 4 réceptacles	<ul style="list-style-type: none"> • Réceptacle supplémentaire • Réceptacle d'extension grande capacité • Unité de finition d'agrafage • Module d'agrafage et perforation
2	Bac 2 100 feuilles en option	Aucune
3	Socle à roulettes	Aucune
4	Bac 550 feuilles en option	Bac 250 feuilles en option
5	Module d'agrafage et perforation	<ul style="list-style-type: none"> • Réceptacle supplémentaire • Réceptacle d'extension grande capacité • boîtes à lettres 4 réceptacles • Unité de finition d'agrafage

Le module d'agrafage et perforation ne doit être combiné avec aucune autre option.

Dans une configuration avec deux unités de finition en option ou plus :

- L'unité de finition d'agrafage doit toujours se trouver dans la partie supérieure.
- Le réceptacle d'extension grande capacité doit toujours se trouver dans la partie inférieure.
- Le réceptacle supplémentaire est la seule option pouvant être placée au-dessus du réceptacle d'extension grande capacité.
- L'ordre d'installation du réceptacle d'extension et de la boîte à lettres n'a pas d'importance.

Lors de l'utilisation de bacs en option :

- Utilisez toujours un socle à roulettes lorsque l'imprimante est configurée avec un bac 2 100 feuilles.
- Le bac 2 100 feuilles doit toujours se trouver dans la partie inférieure de la configuration.
- Quatre bacs en option maximum peuvent être configurés avec l'imprimante.
- L'ordre d'installation des bacs 250 et 550 feuilles en option n'a pas d'importance.

Connexion des câbles

⚠ ATTENTION—RISQUE D'ELECTROCUTION : Pour éviter tout risque d'électrocution, n'installez pas ce produit et ne procédez à aucun branchement (câble d'alimentation, télécopie, téléphone, etc.) en cas d'orage.

⚠ ATTENTION—RISQUE DE BLESSURE : Pour éviter tout risque d'électrocution ou d'incendie, branchez le câble d'alimentation directement à une prise électrique répondant aux exigences requises et correctement mise à la terre, proche du produit et facile d'accès.

⚠ ATTENTION—RISQUE DE BLESSURE : Pour éviter tout risque d'incendie ou d'électrocution, utilisez uniquement le câble d'alimentation fourni avec ce produit ou un câble de remplacement autorisé par le fabricant.

Avertissement—Danger potentiel : Pour éviter toute perte de données ou tout dysfonctionnement de l'imprimante, ne touchez pas au câble USB, à l'adaptateur réseau sans fil ou aux zones de l'imprimante illustrées lors de l'impression.



	Utilisez	Pour
1	Prise du câble d'alimentation	Connectez l'imprimante à une prise électrique.
2	Port USB de l'imprimante	Raccordez l'imprimante à l'ordinateur.
3	Port Ethernet	Connectez l'imprimante à un réseau.
4	Port USB	Connectez un clavier ou toute option compatible.

Utilisation du panneau de commandes

Panneau de commande avec écran LCD 2,4 pouces

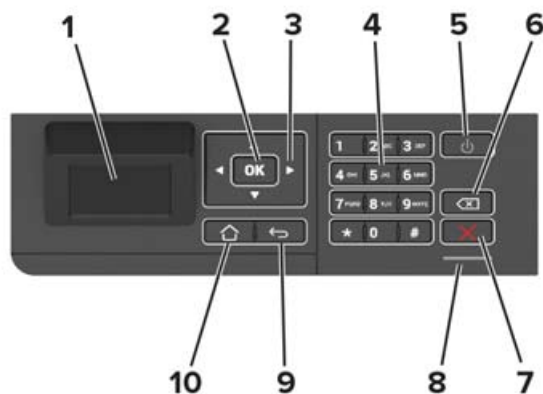

	Utilisez	Pour
1	Affichage	<ul style="list-style-type: none"> Afficher les messages de l'imprimante et l'état des fournitures. Configurer et utiliser l'imprimante.
2	Bouton Sélectionner	<ul style="list-style-type: none"> Sélectionner une option de menu. Enregistrer les modifications dans un paramètre.
3	Flèches	<ul style="list-style-type: none"> Faire défiler les menus ou naviguer entre les écrans et les options de menu. Réglez la valeur numérique d'un paramètre.
4	Pavé numérique	Saisir des chiffres ou des symboles dans un champ de saisie.
5	Marche/arrêt	Allumer ou éteindre l'imprimante. Remarque : Pour mettre l'imprimante hors tension, appuyez sur la touche Marche/arrêt et maintenez-la enfoncée pendant cinq secondes.
6	Bouton Retour	Déplacer le curseur vers l'arrière et supprimer un caractère dans un champ de saisie.
7	Bouton Arrêt/Annulation	Arrêter le travail d'impression en cours.
8	Voyant	Vérifiez l'état de l'imprimante.
9	Bouton Retour	Revenir à l'écran précédent.
10	Bouton Accueil	Accéder à l'écran d'accueil.

Panneau de commandes avec écran tactile

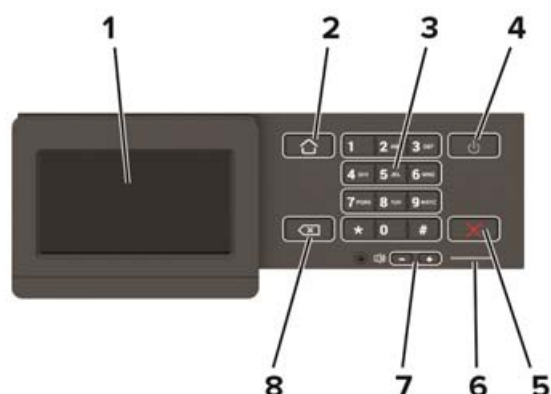

	Utilisez	Pour
1	Affichage	<ul style="list-style-type: none"> Afficher les messages de l'imprimante et l'état des fournitures. Configurer et utiliser l'imprimante.
2	Bouton Accueil	Accéder à l'écran d'accueil.
3	Pavé numérique	Saisir des chiffres ou des symboles dans un champ de saisie.
4	Marche/arrêt	Allumer ou éteindre l'imprimante. Remarque : Pour mettre l'imprimante hors tension, appuyez sur la touche Marche/arrêt et maintenez-la enfoncée pendant cinq secondes.
5	Bouton Arrêt/Annulation	Arrêter le travail d'impression en cours.
6	Voyant	Vérifiez l'état de l'imprimante.
7	Boutons de volume	Régler le volume du haut-parleur.
8	Bouton Retour	Revenir à l'écran précédent.

Comprendre l'état de la touche Marche/arrêt et du voyant

Voyant	Etat de l'imprimante
Désactivé	L'imprimante est hors tension ou en mode Hibernation.
Bleu	L'imprimante est prête ou traite des données.
Rouge	L'imprimante nécessite une intervention de l'utilisateur.

Voyant de la touche Marche/arrêt	Etat de l'imprimante
Désactivé	L'imprimante est hors tension, prête ou traite des données.
Ambre uni	L'imprimante est en mode Veille.
Ambre clignotant	L'imprimante est en mode Hibernation.

Configuration et utilisation des applications présentes sur l'écran d'accueil

Remarque : Ces applications sont prises en charge uniquement sur certains modèles d'imprimante.

Utilisation de l'écran d'accueil

Remarque : Votre écran d'accueil peut varier selon vos paramètres de personnalisation de l'écran d'accueil, de votre configuration administrative et des solutions intégrées actives.



Appuyez sur		Pour
1	Etat/Fournitures	<ul style="list-style-type: none"> Afficher un message d'avertissement ou d'erreur de l'imprimante dès qu'une intervention est requise pour que le processus en cours se poursuive. Afficher des informations supplémentaires sur l'avertissement ou le message de l'imprimante ainsi que sur la manière de le supprimer. <p>Remarque : vous pouvez également accéder à ce paramètre en appuyant sur le haut de l'écran d'accueil.</p>
2	File d'attente des travaux	<p>Afficher tous les travaux d'impression en cours.</p> <p>Remarque : vous pouvez également accéder à ce paramètre en appuyant sur le haut de l'écran d'accueil.</p>
3	Changer de langue	Changer la langue d'affichage.
4	Paramètres	Accéder aux menus de l'imprimante.
5	Paramètres Eco	Gérer les paramètres de consommation d'énergie, le bruit, le toner et l'utilisation du papier.
6	Travaux suspendus	Afficher les travaux d'impression mis en attente dans la mémoire de l'imprimante.
7	Pilote USB	Imprimer des photos et documents depuis un lecteur flash.
8	Carnet d'adresses	Gérer une liste de contacts accessible par d'autres applications de l'imprimante.

Personnalisation de l'écran d'accueil

1 Ouvrez un navigateur Web, puis saisissez l'adresse IP de l'imprimante dans le champ d'adresse.

Remarques :

- L'adresse IP de l'imprimante est affichée sur l'écran d'accueil. L'adresse IP apparaît sous la forme de quatre séries de chiffres séparées par des points, par exemple 123.123.123.123.
- Si vous utilisez un serveur proxy, désactivez-le temporairement pour charger correctement la page Web.

2 Cliquez sur **Paramètres** > **Périphérique** > **Icônes visibles de l'écran d'accueil**.

3 Sélectionnez les icônes qui doivent apparaître sur l'écran d'accueil.

4 Appliquez les modifications.

Utilisation de la personnalisation de l'affichage

Avant d'utiliser l'application, assurez-vous d'avoir effectué les actions suivantes :

- Depuis Embedded Web Server, cliquez sur **Applications** > **Personnalisation de l'affichage** > **Configurer**.
- Activez et configurez les paramètres d'écran de veille, de diaporama et de papier peint.

Gestion de l'économiseur d'écran et des images de diaporama

1 Dans la section Economiseur d'écran et images de diaporama, ajoutez, modifiez ou supprimez une image.

Remarques :

- Vous pouvez ajouter jusqu'à 10 images.
- Une fois activées, les icônes d'état apparaissent sur l'économiseur d'écran uniquement lorsqu'il existe des erreurs, des avertissements ou des notifications basées sur le cloud.

2 Appliquez les modifications.

Changement de l'image du papier peint

1 Sur l'écran d'accueil, appuyez sur **Modifier le papier peint**.

2 Sélectionnez une image à utiliser.

3 Appliquez les modifications.

Exécution d'un diaporama à partir d'un lecteur flash

1 Insérez un lecteur flash dans le port USB.

2 Sur l'écran d'accueil, appuyez sur **Diaporama**.

Les images s'affichent par ordre alphabétique.

Remarque : Vous pouvez retirer le lecteur flash une fois que le diaporama est lancé, mais les images ne sont pas stockées dans l'imprimante. Si le diaporama s'interrompt, insérez de nouveau le lecteur flash pour afficher les images.

Configuration des paramètres Eco

- 1 Sur l'écran d'accueil, appuyez sur **Paramètres Eco**.
- 2 Configurez Mode Eco ou Progr. modes alim.
- 3 Appliquez les modifications.

Configuration de Quotas

Vous devrez peut-être disposer des droits administrateur pour accéder à l'application.

- 1 Ouvrez un navigateur Web, puis saisissez l'adresse IP de l'imprimante dans le champ d'adresse.

Remarques :

- L'adresse IP de l'imprimante est affichée sur l'écran d'accueil. L'adresse IP apparaît sous la forme de quatre séries de chiffres séparées par des points, par exemple 123.123.123.123.
- Si vous utilisez un serveur proxy, désactivez-le temporairement pour charger correctement la page Web.

- 2 Cliquez sur **Applications > Quotas > Configurer**.

- 3 Dans la section Comptes utilisateur, ajoutez ou modifiez un utilisateur, puis définissez le quota de cet utilisateur.

- 4 Appliquez les modifications.

Remarque : Pour plus d'informations sur configuration de l'application et de ses paramètres de sécurité, consultez le *Guide de l'administrateur de Quotas*.

Utilisation du Générateur de code QR

Vous devrez peut-être disposer des droits administrateur pour accéder à l'application.

- 1 Ouvrez un navigateur Web, puis saisissez l'adresse IP de l'imprimante dans le champ d'adresse.

Remarques :

- L'adresse IP de l'imprimante est affichée sur l'écran d'accueil. L'adresse IP apparaît sous la forme de quatre séries de chiffres séparées par des points, par exemple 123.123.123.123.
- Si vous utilisez un serveur proxy, désactivez-le temporairement pour charger correctement la page Web.

- 2 Cliquez sur **Applications > Générateur de code QR > Configurer**.

- 3 Effectuez l'une des opérations suivantes :

- Sélectionnez une valeur de code QR par défaut.
- Saisissez une valeur de code QR.

- 4 Appliquez les modifications.

Bénéficiaire de l'assistance clientèle

- 1 Sur l'écran d'accueil, appuyez sur **Assistance clientèle**.
- 2 Imprimez ou envoyez par email les informations.

Remarque : Pour plus d'informations sur la configuration des paramètres de l'application, consultez le *Guide de l'administrateur de l'assistance clientèle*.

Gestion des signets

Création de signets

Utilisez les signets pour imprimer des documents fréquemment utilisés et stockés sur des serveurs ou sur le Web.

- 1 Ouvrez un navigateur Web, puis saisissez l'adresse IP de l'imprimante dans le champ d'adresse.

Remarques :

- L'adresse IP de l'imprimante est affichée sur l'écran d'accueil. L'adresse IP apparaît sous la forme de quatre séries de chiffres séparées par des points, par exemple 123.123.123.123.
- Si vous utilisez un serveur proxy, désactivez-le temporairement pour charger correctement la page Web.

- 2 Cliquez sur **Configuration des signets > Ajouter un signet**, puis saisissez un nom unique pour le signet.

- 3 Sélectionnez un type de protocole pour l'adresse, puis effectuez l'une des opérations suivantes :

- Pour HTTP et HTTPS, saisissez l'URL que vous souhaitez placer dans les signets.
- Pour HTTPS, veillez à utiliser le nom d'hôte au lieu de l'adresse IP. Par exemple, saisissez **monSiteWeb.com/exemple.pdf** au lieu de **123.123.123.123/exemple.pdf**. Vérifiez que le nom d'hôte correspond également à la valeur du nom commun (CN) du certificat serveur. Pour plus d'informations sur l'obtention de la valeur du nom commun du certificat serveur, consultez l'aide relative à votre navigateur Web.
- Pour un FTP, saisissez l'adresse FTP. Par exemple, **monServeur/monRépertoire**. Saisissez le port FTP. Le port 21 est le port par défaut pour l'envoi de commandes.
- Pour le protocole SMB, saisissez l'adresse du dossier réseau. Par exemple, **monServeur/monPartage/monFichier.pdf**. Saisissez le nom de domaine réseau.
- Si nécessaire, sélectionnez le type d'authentification pour le protocole FTP et SMB.

Pour limiter l'accès au signet, saisissez un code PIN.

Remarque : L'application prend en charge les types de fichiers suivants : PDF, JPEG, TIFF et les pages Web HTML. D'autres types de fichiers tels que DOCX et XLXS sont pris en charge sur certains modèles d'imprimante.

- 4 Cliquez sur **Enregistrer**.

Remarque : Pour gérer les signets, cliquez sur **Configuration des signets**.

Création de dossiers

1 Ouvrez un navigateur Web, puis saisissez l'adresse IP de l'imprimante dans le champ d'adresse.

Remarques :

- L'adresse IP de l'imprimante est affichée sur l'écran d'accueil. L'adresse IP apparaît sous la forme de quatre séries de chiffres séparées par des points, par exemple 123.123.123.123.
- Si vous utilisez un serveur proxy, désactivez-le temporairement pour charger correctement la page Web.

2 Cliquez sur **Configuration des signets** > **Ajouter un dossier**, puis saisissez un nom unique pour le dossier.

Remarque : Pour limiter l'accès au dossier, entrez un code PIN.

3 Cliquez sur **Enregistrer**.

Remarques :

- Vous pouvez créer des dossiers ou des signets à l'intérieur d'un dossier. Pour créer un signet, voir la section « [Création de signets](#) » à la page 18.
- Pour gérer les dossiers, cliquez sur **Configuration des signets**.

Gérer les contacts

Ajout de contacts

1 Ouvrez un navigateur Web, puis saisissez l'adresse IP de l'imprimante dans le champ d'adresse.

Remarques :

- L'adresse IP de l'imprimante est affichée sur l'écran d'accueil. L'adresse IP apparaît sous la forme de quatre séries de chiffres séparées par des points, par exemple 123.123.123.123.
- Si vous utilisez un serveur proxy, désactivez-le temporairement pour charger correctement la page Web.

2 Cliquez sur **Carnet d'adresses**.

3 Dans la section Contacts, ajoutez un contact.

Remarque : Vous pouvez assigner le contact à un ou plusieurs groupes.

4 Si nécessaire, spécifiez une méthode de connexion pour permettre l'accès de l'application.

5 Appliquez les modifications.

Ajout de groupes

1 Ouvrez un navigateur Web, puis saisissez l'adresse IP de l'imprimante dans le champ d'adresse.

Remarques :

- L'adresse IP de l'imprimante est affichée sur l'écran d'accueil. L'adresse IP apparaît sous la forme de quatre séries de chiffres séparées par des points, par exemple 123.123.123.123.

- Si vous utilisez un serveur proxy, désactivez-le temporairement pour charger correctement la page Web.

2 Cliquez sur **Carnet d'adresses**.

3 Dans la section Groupes de contacts, ajoutez un nom de groupe.

Remarque : Vous pouvez assigner un ou plusieurs contacts au groupe.

4 Appliquez les modifications.

Modification des contacts ou des groupes

1 Ouvrez un navigateur Web, puis saisissez l'adresse IP de l'imprimante dans le champ d'adresse.

Remarques :

- L'adresse IP de l'imprimante est affichée sur l'écran d'accueil. L'adresse IP apparaît sous la forme de quatre séries de chiffres séparées par des points, par exemple 123.123.123.123.
- Si vous utilisez un serveur proxy, désactivez-le temporairement pour charger correctement la page Web.

2 Cliquez sur **Carnet d'adresses**.

3 Effectuez l'une des opérations suivantes :

- Dans la section Contacts, cliquez sur un nom d'un contact, puis modifiez les informations.
- Dans la section Groupes de contacts, cliquez sur un nom d'un groupe, puis modifiez les informations.

4 Appliquez les modifications.

Suppression des contacts ou des groupes

1 Ouvrez un navigateur Web, puis saisissez l'adresse IP de l'imprimante dans le champ d'adresse.

Remarques :

- L'adresse IP de l'imprimante est affichée sur l'écran d'accueil. L'adresse IP apparaît sous la forme de quatre séries de chiffres séparées par des points, par exemple 123.123.123.123.
- Si vous utilisez un serveur proxy, désactivez-le temporairement pour charger correctement la page Web.

2 Cliquez sur **Carnet d'adresses**.

3 Effectuez l'une des opérations suivantes :

- Dans la section Contacts, sélectionnez un contact que vous souhaitez supprimer.
- Dans la section Groupes de contacts, sélectionnez un nom de groupe que vous souhaitez supprimer.

Chargement du papier et des supports spéciaux

Définition du type et du format de papier

1 A partir du panneau de commandes, accédez à :

Paramètres > Papier > Configuration du tiroir > Format/Type de papier > sélectionnez une source de papier

Pour les modèles d'imprimante sans écran tactile, appuyez sur  pour parcourir les paramètres.

2 Définissez le type et le format de papier.

Configuration des paramètres de papier Universel

1 A partir du panneau de commandes, accédez à :

Paramètres > Papier > Configuration du support > Configuration générale

Pour les modèles d'imprimante sans écran tactile, appuyez sur  pour parcourir les paramètres.

2 Configurez les paramètres.

Chargement du bac 250 feuilles ou 550 feuilles

 **ATTENTION—RISQUE DE BLESSURE** : Pour réduire le risque d'instabilité de l'appareil, chargez chaque bac séparément. Laissez tous les bacs fermés jusqu'à ce que vous ayez besoin de les ouvrir.

1 Retirez le bac.

Remarque : Pour éviter les bourrages papier, ne retirez pas les bacs lorsque l'imprimante est occupée.



2 Ajustez les guides pour qu'ils correspondent à la taille du papier chargé.

Remarque : Utilisez les repères situés en bas du bac pour ajuster les guides.

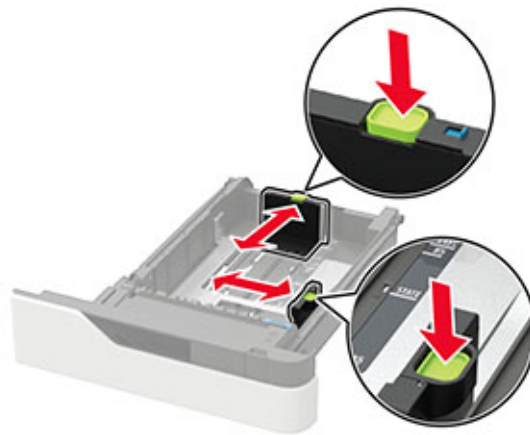
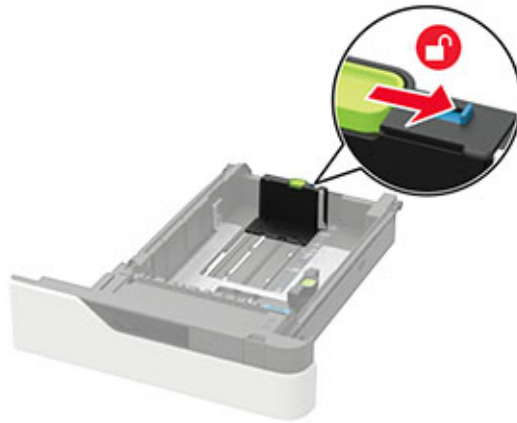

3 Déramez, ventilez et alignez les bords du papier avant de le charger.



4 Chargez la pile de papier, face à imprimer vers le bas, puis assurez-vous que les guides latéraux sont bien ajustés contre le papier.



- Ne faites pas glisser le papier dans le bac.
- Pour éviter les bouchages papier, assurez-vous que la hauteur de la pile ne dépasse pas les indicateurs de remplissage maximum.



- Chargez le papier à en-tête selon qu'une unité de finition d'agrafage est installée ou non.

Sans unité de finition d'agrafage en option	Avec unité de finition d'agrafage en option
<p>Impression recto</p>	<p>Impression recto</p>
<p>Impression recto verso</p>	<p>Impression recto verso</p>

- Lorsque vous chargez du papier préperforé, assurez-vous que les trous sur le bord long du papier se trouvent contre le côté droit du bac.



- Chargez les enveloppes contre le côté gauche du bac en positionnant le rabat vers le haut.



Avertissement—Danger potentiel : n'utilisez pas d'enveloppes avec timbre, agrafe, fermoir, fenêtre, revêtement intérieur couché ou bande autocollante.

- 5 Insérez le bac.
- 6 Depuis le panneau de commandes, réglez le format et le type de papier de manière à ce qu'ils correspondent à ceux du papier chargé.

Chargement du bac 2 100 feuilles

ATTENTION—RISQUE DE BASCULEMENT : Pour réduire le risque d'instabilité de l'appareil, chargez chaque tiroir séparément. Laissez tous les tiroirs fermés jusqu'à ce que vous ayez besoin de les ouvrir.

- 1 Tirez sur le bac pour le dégager.
- 2 Ajustez les guides.

Chargement du papier au format A5

- a Tirez et faites glisser le guide de largeur sur la position qui correspond au format A5.



- b** Pincez le guide de longueur, puis faites-le glisser sur la position du format A5 jusqu'à ce qu'il s'enclenche.

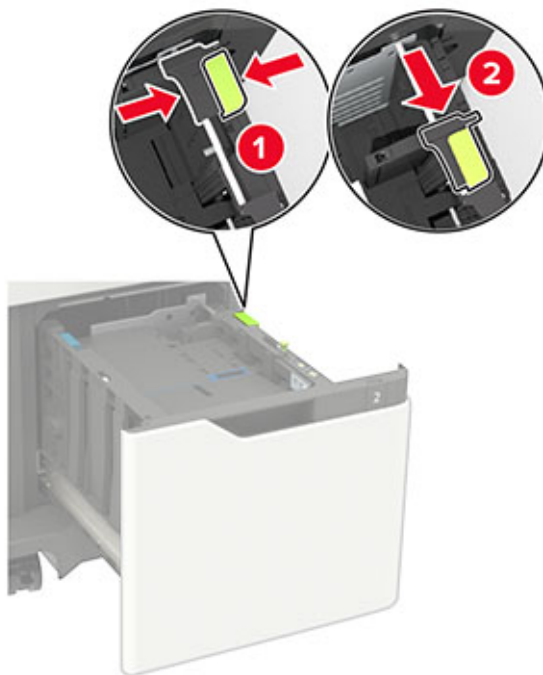

- c** Retirez le guide de longueur A5 de son support.

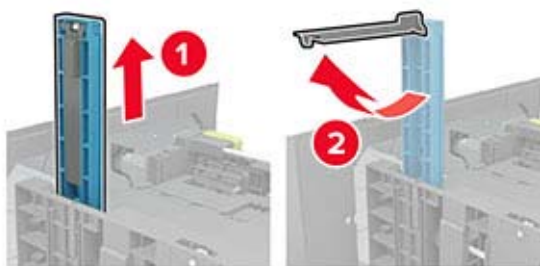

- d** Insérez le guide dans l'emplacement prévu à cet effet, puis appuyez jusqu'à ce qu'il s'enclenche.

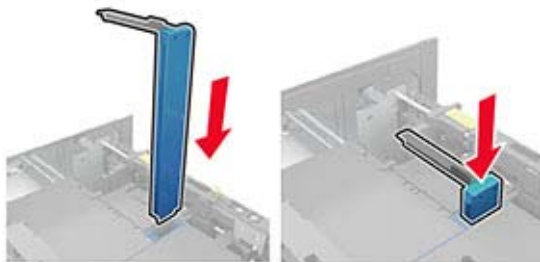

Chargement du papier au format A4, Lettre, Légal, Oficio et Folio

- a Tirez le guide vers le haut puis faites-le glisser de façon à l'ajuster au format du papier chargé.

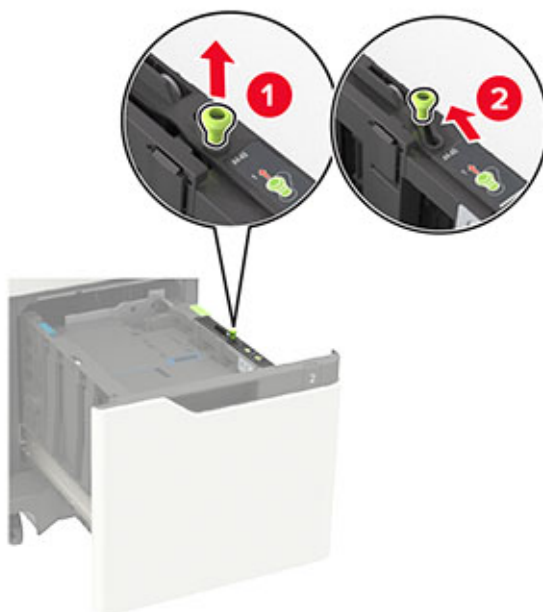

- b Si le guide de longueur A5 est toujours fixé, retirez-le. Sinon, passez à [étape d à la page 27](#).

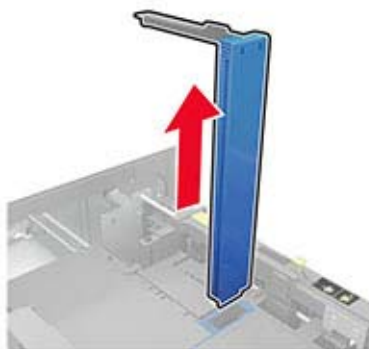

- c Installez le guide de longueur A5 dans son support.

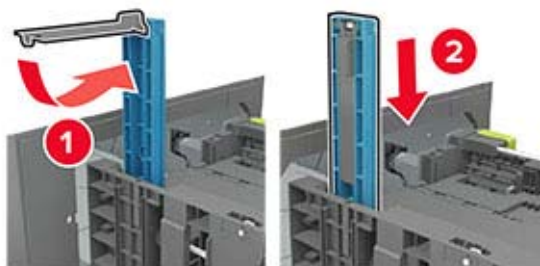

- d** Pincez et faites glisser le guide de longueur de façon à l'ajuster au format du papier chargé.



- 3** Déramez, ventilez et alignez les bords du papier avant de le charger.



- 4** Chargez la pile de papier avec la face imprimable vers le bas.

- Chargez le papier à en-tête selon qu'une unité de finition d'agrafage est installée ou non.

Sans unité de finition d'agrafage en option	Avec unité de finition d'agrafage en option
<p>Impression sur une seule face</p>	<p>Impression sur une seule face</p>



- Lorsque vous chargez du papier préperforé, assurez-vous que les perforations sur le bord long du papier se trouvent contre le côté droit du bac d'alimentation.



5 Insérez le bac.

Remarque : Appuyez sur la pile de papier pendant que vous insérez le bac.

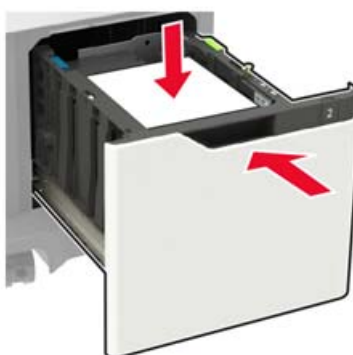

6 A partir du panneau de commandes, réglez le format et le type de papier de manière à ce qu'ils correspondent à ceux du papier chargé.

Alimentation du chargeur multifonction

1 Ouvrez le chargeur multifonction.



2 Ajustez le guide pour qu'ils correspondent à la taille du papier chargé.





3 Déramez, ventilez et alignez les bords du papier avant de le charger.



4 Chargez le papier avec la face imprimable tournée vers le haut.

- Chargez le papier à en-tête selon qu'une unité de finition d'agrafage est installée ou non.

Sans unité de finition d'agrafage en option	Avec unité de finition d'agrafage en option
	
Impression recto	Impression recto



- Lorsque vous chargez du papier préperforé, assurez-vous que les trous sur le bord long du papier se trouvent contre le bord droit du guide papier.

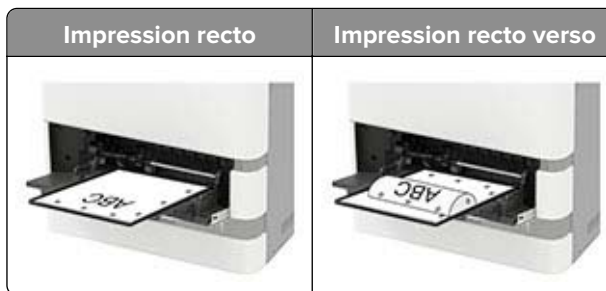

- Chargez les enveloppes contre le côté gauche du guide-papier en positionnant le rabat vers le bas.

Avertissement—Danger potentiel : n'utilisez pas d'enveloppes avec timbre, agrafe, fermoir, fenêtre, revêtement intérieur couché ou bande autocollante.

- 5 Depuis le panneau de commandes, réglez le format et le type de papier de manière à ce qu'ils correspondent à ceux du papier chargé.

Tiroirs chaînés

- 1 Ouvrez un navigateur Web, puis saisissez l'adresse IP de l'imprimante dans le champ d'adresse.

Remarques :

- L'adresse IP de l'imprimante est affichée sur l'écran d'accueil. L'adresse IP apparaît sous la forme de quatre séries de chiffres séparées par des points, par exemple 123.123.123.123.
- Si vous utilisez un serveur proxy, désactivez-le temporairement pour charger correctement la page Web.

- 2 Cliquez sur **Paramètres > Papier > Configuration du tiroir**.
- 3 Définissez les mêmes formats et types de papier pour les tiroirs que vous chaînez.
- 4 Enregistrez les paramètres.
- 5 Cliquez sur **Paramètres > Périphérique > Maintenance > Menu Configuration > Configuration du tiroir**.
- 6 Définissez le chaînage des tiroirs sur **Automatique**.
- 7 Enregistrez les paramètres.

Pour annuler le chaînage de tiroirs, assurez-vous qu'aucun tiroir n'a les mêmes paramètres de format ou de type de papier.

Avertissement—Danger potentiel : La température de l'unité de fusion varie en fonction du type de papier spécifié. Pour éviter les problèmes d'impression, faites correspondre le paramètre du type de papier dans l'imprimante avec le papier chargé dans le tiroir.

Support papier

Formats de papier pris en charge

Formats de papier pris en charge par l'imprimante

Format de papier	Tiroir 550 feuilles standard, tiroir 250 ou 550 feuilles en option	Bac 2 100 feuilles en option	Chargeur multi-fonction	Impression recto-verso
A4 210 x 297 mm (8,3 x 11,7 pouces)	✓	✓	✓	✓
A5 LEF¹ 210 x 148 mm (8,3 x 5,8 pouces)	✓	✓	✓	✓
A5 SEF¹ 148 x 210 mm (5,8 x 8,3 pouces)	✓	X	✓	X
A6 105 x 148 mm (4,1 x 5,8 pouces)	✓	X	✓	✓
JIS B5 182 x 257 mm (7,2 x 10,1 pouces)	✓	X	✓	✓
Oficio (Mexique) 216 x 340 mm (8,5 x 13,4 pouces)	✓	✓	✓	✓
Statement 140 x 216 mm (5,5 x 8,5 pouces)	✓	X	✓	✓
Executive 184 x 267 mm (7,3 x 10,5 pouces)	✓	X	✓	✓
Lettre 216 x 279 mm (8,5 x 11 pouces)	✓	✓	✓	✓
Légal 216 x 356 mm (8,5 x 14 pouces)	✓	✓	✓	✓
Folio 216 x 330 mm (8,5 x 13 pouces)	✓	✓	✓	✓
Universal 105 x 148 mm (4,1 x 5,8 pouces) à 216 x 356 mm (8,5 x 14 pouces)	✓	X	✓	✓
Enveloppe 7 3/4 (Monarch) 98 x 191 mm (3,9 x 7,5 pouces)	✓	X	✓	X

¹ L'alimentation A5 par le bord long (LEF) est préférable à l'alimentation A5 par le bord court (SEF).

² Les enveloppes dont la largeur est supérieure à 101,6 mm (4,5 pouces) risquent de se froisser. L'acceptabilité de ce papier doit être testée.

Format de papier	Tiroir 550 feuilles standard, tiroir 250 ou 550 feuilles en option	Bac 2 100 feuilles en option	Chargeur multi-fonction	Impression recto verso
Enveloppe 9 98 x 225 mm (3,9 x 8,9 pouces)	✓	X	✓	X
Enveloppe 10² 105 x 241 mm (4,1 x 9,5 pouces)	✓	X	✓	X
Enveloppe DL² 110 x 220 mm (4,3 x 8,7 pouces)	✓	X	✓	X
Enveloppe C5² 162 x 229 mm (6,4 x 9 pouces)	✓	X	✓	X
Enveloppe B5² 176 x 250 mm (6,9 x 9,8 pouces)	✓	X	✓	X
Autre enveloppe² 98,4 x 162 mm (3,9 x 6,4 pouces) à 176 x 250 mm (6,9 x 9,8 pouces)	✓	X	✓	X

¹ L'alimentation A5 par le bord long (LEF) est préférable à l'alimentation A5 par le bord court (SEF).

² Les enveloppes dont la largeur est supérieure à 101,6 mm (4,5 pouces) risquent de se froisser. L'acceptabilité de ce papier doit être testée.

Formats de papier pris en charge par les options de sortie ou les unités de finition

Format de papier	Réceptacle supplémentaire ou réceptacle d'extension grande capacité	boîtes à lettres 4 réceptacles	Unité de finition d'agrafage		Module d'agrafage et perforation		
			Pile	Agrafe	Pile	Agrafe	Perforatrice
A4 210 x 297 mm (8,3 x 11,7 pouces)	✓	✓	✓	✓	✓	✓	✓
A5 LEF 210 x 148 mm (8,3 x 5,8 pouces)	✓	✓	✓	✓	✓	✓	X
A5 SEF 148 x 210 mm (5,8 x 8,3 pouces)	✓	✓	✓	X	✓	X	X
A6 105 x 148 mm (4,1 x 5,8 pouces)	✓	✓	X	X	X	X	X
JIS B5 182 x 257 mm (7,2 x 10,1 pouces)	✓	✓	✓	X	✓	X	X
Oficio (Mexique) 216 x 340 mm (8,5 x 13,4 pouces)	✓	✓	✓	✓	✓	✓	✓

Format de papier	Réceptacle supplémentaire ou réceptacle d'extension grande capacité	boîtes à lettres 4 réceptacles	Unité de finition d'agrafage		Module d'agrafage et perforation		
			Pile	Agrafe	Pile	Agrafe	Perforatrice
Statement 140 x 216 mm (5,5 x 8,5 pouces)	✓	✓	✓	X	✓	X	X
Executive 184 x 267 mm (7,3 x 10,5 pouces)	✓	✓	✓	X	✓	X	X
Lettre 216 x 279 mm (8,5 x 11 pouces)	✓	✓	✓	✓	✓	✓	✓
Légal 216 x 356 mm (8,5 x 14 pouces)	✓	✓	✓	✓	✓	✓	X
Folio 216 x 330 mm (8,5 x 13 pouces)	✓	✓	✓	✓	✓	✓	✓
Universal 105 x 148 mm (4,1 x 5,8 pouces) à 216 x 356 mm (8,5 x 14 pouces)	✓	✓	X	X	X	X	X
Enveloppe 7 ¾ (Monarch) 98 x 191 mm (3,9 x 7,5 pouces)	✓	X	X	X	X	X	X
Enveloppe 9 98 x 225 mm (3,9 x 8,9 pouces)	✓	X	X	X	X	X	X
Enveloppe 10 105 x 241 mm (4,1 x 9,5 pouces)	✓	X	X	X	X	X	X
Enveloppe DL 110 x 220 mm (4,3 x 8,7 pouces)	✓	X	X	X	X	X	X
Enveloppe C5 162 x 229 mm (6,4 x 9 pouces)	✓	X	X	X	X	X	X
Enveloppe B5 176 x 250 mm (6,9 x 9,8 pouces)	✓	X	X	X	X	X	X
Autres enveloppes 98,4 x 162 mm (3,9 x 6,4 pouces) à 176 x 250 mm (6,9 x 9,8 pouces)	✓	X	X	X	X	X	X

Types de support pris en charge

Types de papier pris en charge par l'imprimante

Type de support	Tiroir 550 feuilles standard, tiroir 250 ou 550 feuilles en option	Bac 2 100 feuilles en option	Chargeur multi-fonction	Impression recto verso
Papier normal	✓	✓	✓	✓
Bristol	✓	X	✓	✓
Transparent ¹	✓	X	✓	X
Étiquettes	✓	X	✓	X
Étiquettes en vinyle	✓	X	✓	X
Papier de qualité	✓	✓	✓	✓
Enveloppe	✓	X	✓	X
Enveloppe grenée	✓	X	✓	X
Papier à en-tête	✓	✓	✓	✓
Préimprimé	✓	✓	✓	✓
Papier de couleur	✓	X	✓	✓
Léger	✓	X	✓	✓
Lourd	✓	X	✓	✓
Chiffon/grené	✓	X	✓	✓
Type perso [x]	✓	X	✓	✓

¹ Afin d'éviter que les transparents ne collent les uns aux autres, imprimez jusqu'à 20 pages uniquement. Imprimez les pages suivantes après trois minutes.

Types de papier pris en charge par les options de sortie ou les unités de finition

Type de support	Réceptacle supplémentaire ou réceptacle d'extension grande capacité	boîtes à lettres 4 réceptacles	Unité de finition d'agrafage		Module d'agrafage et perforation		
			Pile	Agrafe	Pile	Agrafe	Perforatrice
Papier normal	✓	✓	✓	✓	✓	✓	✓
Bristol	✓	X	X	X	X	X	X

Type de support	Réceptacle supplémentaire ou réceptacle d'extension grande capacité	boîtes à lettres 4 réceptacles	Unité de finition d'agrafage		Module d'agrafage et perforation		
			Pile	Agrafe	Pile	Agrafe	Perforatrice
Transparents	✓	X	✓	X	✓	X	X
Étiquettes	✓	X	X	X	X	X	X
Étiquettes en vinyle	✓	X	X	X	X	X	X
Papier de qualité	✓	✓	✓	✓	✓	✓	✓
Enveloppe	✓	X	X	X	X	X	X
Enveloppe grenée	✓	X	X	X	X	X	X
Papier à en-tête	✓	✓	✓	✓	✓	✓	✓
Préimprimé	✓	✓	✓	✓	✓	✓	✓
Papier de couleur	✓	X	X	X	X	X	X
Léger	✓	X	X	X	X	X	X
Lourd	✓	X	X	X	X	X	X
Chiffon/grené	✓	X	X	X	X	X	X
Type perso [x]	✓	X	X	X	X	X	X

Grammages de papiers pris en charge

Grammages de papier pris en charge par l'imprimante

Type de papier et grammage	Tiroir 550 feuilles standard, tiroir 250 ou 550 feuilles en option	Bac 2 100 feuilles en option	Chargeur multi-fonction	Impression recto verso
Papier ordinaire ou de qualité ¹ 60 à 176 g/m ² sens machine sur longueur (qualité 16 à 47 lb)	✓	✓	✓	✓
Bristol 203 g/m ² sens machine sur longueur (qualité 125 lb)	✓	X	✓	✓

¹ Il est préférable d'utiliser du papier sens machine sur largeur pour des grammages supérieurs à 176 g/m² (47 lb).

² Les zones sensibles à la pression doivent pénétrer en premier dans l'imprimante.

³ Les enveloppes de 105 g (28 lb) sont limitées à un contenu de 25 % de coton.

Type de papier et grammage	Tiroir 550 feuilles standard, tiroir 250 ou 550 feuilles en option	Bac 2 100 feuilles en option	Chargeur multi-fonction	Impression recto verso
Bristol 199 g/m ² sens machine sur longueur (qualité 110 lb)	✓	X	✓	✓
Bristol 176 g/m ² sens machine sur longueur (qualité 65 lb)	✓	X	✓	✓
Transparent 138 à 146 g/m ² sens machine sur longueur (qualité 37 à 39 lb)	✓	X	✓	X
Étiquettes en papier 180 g/m ² (qualité 48 lb)	✓	X	✓	✓
Formulaires intégrés² 140 à 175 g/m ² (qualité 37 à 47 lb)	✓	X	✓	✓
Formulaires intégrés 75 à 135 g/m ² (qualité 20 à 36 lb)	✓	X	✓	✓
Enveloppes³ 60 à 105 g/m ² (qualité 16 à 28 lb)	✓	X	✓	✓

¹ Il est préférable d'utiliser du papier sens machine sur largeur pour des grammages supérieurs à 176 g/m² (47 lb).

² Les zones sensibles à la pression doivent pénétrer en premier dans l'imprimante.

³ Les enveloppes de 105 g (28 lb) sont limitées à un contenu de 25 % de coton.

Grammages de papier pris en charge par les options de sortie ou les unités de finition

Type de papier et grammage	Réceptacle supplémentaire ou réceptacle d'extension grande capacité	boîtes à lettres 4 réceptacles	Unité de finition d'agrafage		Module d'agrafage et perforation		
			Pile	Agrafe	Pile	Agrafe	Perforatrice
Papier ordinaire ou de qualité 60 à 176 g/m ² sens machine sur longueur (qualité 16 à 47 lb)	✓	X	✓	X	✓	X	X
Papier ordinaire ou de qualité 60 à 90 g/m ² sens machine sur longueur (qualité 16 à 24 lb)	✓	✓	✓	✓	✓	✓	✓
Bristol 203 g/m ² sens machine sur longueur (qualité 125 lb)	✓	X	✓	X	✓	X	X

Type de papier et grammage	Réceptacle supplémentaire ou réceptacle d'extension grande capacité	boîtes à lettres 4 réceptacles	Unité de finition d'agrafage		Module d'agrafage et perforation		
			Pile	Agrafe	Pile	Agrafe	Perforatrice
Bristol 199 g/m ² sens machine sur longueur (qualité 110 lb)	✓	X	✓	X	✓	X	X
Bristol 176 g/m ² sens machine sur longueur (qualité 65 lb)	✓	X	X	X	X	X	X
Bristol 163 g/m ² sens machine sur longueur (qualité 90 lb)	✓	X	✓	X	✓	X	X
Transparent 138 à 146 g/m ² sens machine sur longueur (qualité 37 à 39 lb)	✓	X	✓	X	✓	X	X
Etiquettes en papier 180 g/m ² (qualité 48 lb)	✓	X	X	X	X	X	X
Formulaires intégrés 140 à 175 g/m ² (qualité 37 à 47 lb)	✓	X	X	X	X	X	X
Formulaires intégrés 75 à 135 g/m ² (qualité 20 à 36 lb)	✓	X	X	X	X	X	X
Enveloppes 60 à 105 g/m ² (qualité 16 à 28 lb)	✓	X	X	X	X	X	X

Impression

Impression depuis un ordinateur

Remarque : Pour les étiquettes, les bostols et les enveloppes, définissez le format et le type de papier dans l'imprimante avant d'imprimer le document.

- 1 Ouvrez la boîte de dialogue Imprimer dans le document que vous souhaitez imprimer.
- 2 Si nécessaire, réglez les paramètres.
- 3 Imprimez le document.

Impression à partir d'un appareil mobile

Impression à partir d'un périphérique mobile à l'aide de Google Cloud Print

Google Cloud Print™ est un service d'impression mobile qui permet aux applications activées sur des périphériques mobiles d'imprimer sur n'importe quelle imprimante compatible Google Cloud Print.

- 1 Dans l'écran d'accueil de votre périphérique mobile, lancez une application activée.
- 2 Appuyez sur **Imprimer**, puis sélectionnez une imprimante.
- 3 Imprimez le document.

Impression à partir d'un périphérique mobile à l'aide du service d'impression Mopria

Le service d'impression Mopria® est une solution d'impression mobile pour les périphériques mobiles dotés d'Android version 4.4 ou ultérieure. Il vous permet d'imprimer directement sur n'importe quelle imprimante certifiée Mopria.

Remarque : Avant d'imprimer, assurez-vous que le service d'impression Mopria est activé.

- 1 Dans l'écran d'accueil de votre périphérique mobile, lancez une application compatible.
- 2 Appuyez sur **Imprimer**, puis sélectionnez une imprimante.
- 3 Imprimez le document.

Impression à partir d'un périphérique mobile à l'aide d'AirPrint

AirPrint est une solution d'impression mobile qui vous permet d'imprimer directement à partir de périphériques Apple sur une imprimante certifiée AirPrint.

Remarques :

- Cette application est uniquement prise en charge sur certains périphériques Apple.

- Cette application n'est prise en charge que sur certains modèles d'imprimantes.
- 1 Dans l'écran d'accueil de votre périphérique mobile, lancez une application compatible.
 - 2 Sélectionnez un élément à imprimer, puis appuyez sur l'icône Partager.
 - 3 Appuyez sur **Imprimer**, puis sélectionnez une imprimante.
 - 4 Imprimez le document.

Impression à partir d'un lecteur flash

Cette fonctionnalité n'est disponible que sur certains modèles d'imprimante.

- 1 Insérez le lecteur flash.



Remarques :

- Si vous insérez le lecteur flash alors qu'un message d'erreur s'affiche, l'imprimante ignore le lecteur flash.
 - Si vous insérez le lecteur flash pendant que l'imprimante traite d'autres travaux d'impression, le message **Occupé** s'affiche à l'écran.
- 2 Sélectionnez le document à imprimer.
Si nécessaire, configurez d'autres paramètres d'impression.
 - 3 Imprimez le document.
Pour imprimer un autre document, sélectionnez **Lecteur USB**.

Avertissement—Danger potentiel : Pour éviter les pertes de données ou le dysfonctionnement de l'imprimante, ne touchez pas à la zone de l'imprimante ou du lecteur flash indiquée lorsque des opérations d'impression, de lecture ou d'écriture sont en cours à partir du périphérique du stockage.



Lecteurs flash et types de fichiers pris en charge

Lecteurs flash

Remarques :

- L'imprimante prend en charge les lecteurs flash USB à haute vitesse avec norme pleine vitesse.
- Les lecteurs flash USB doivent prendre en charge le système de fichiers FAT (File Allocation Tables).

De nombreux lecteurs flash sont testés et approuvés en vue d'une utilisation avec l'imprimante. Pour plus d'informations, contactez le revendeur de l'imprimante.

Types de fichiers

Documents

- PDF (version 1.7 ou antérieure)
- HTML
- XPS
- Formats de fichier Microsoft (.doc, .docx, .xls, .xlsx, .ppt, .pptx)

Images

- .dcx
- .gif
- .JPEG ou .jpg
- .bmp
- .pcx
- .TIFF ou .tif
- .png

Configuration des travaux confidentiels

1 A partir du panneau de commandes, accédez à :

Paramètres > Sécurité > Configuration des impressions confidentielles

Pour les modèles d'imprimante sans écran tactile, appuyez sur  pour parcourir les paramètres.

2 Configurez les paramètres.

Utilisez	Pour
Nbre max. de codes PIN erronés	Configurer le nombre de codes PIN non valides qu'il est possible de saisir. Remarque : lorsque le nombre limite est atteint, les travaux d'impression correspondant au nom d'utilisateur sont supprimés.
Expiration des tâches confidentielles	Définir un délai d'expiration pour les travaux d'impression confidentiels. Remarque : Les travaux confidentiels suspendus sont stockés dans l'imprimante jusqu'à ce qu'ils soient libérés ou supprimés manuellement.
Répéter. expir. tâche	Définissez un délai d'expiration pour un travail d'impression répété. Remarque : Les travaux suspendus répétés sont stockés dans la mémoire de l'imprimante pour réimpression.
Vérifier expir. tâche	Définissez le délai d'expiration de l'impression d'une copie par l'imprimante avant d'imprimer les copies restantes. Remarque : les travaux vérifiés permettent de s'assurer que la première copie est satisfaisante avant d'imprimer les autres.
Différer expir. tâche	Définissez le délai d'expiration du stockage par l'imprimante des travaux d'impression. Remarque : les travaux suspendus réservés sont automatiquement supprimés après l'impression.
Conserver tous les travaux suspendus	Configurer l'imprimante pour suspendre tous les travaux d'impression.

Impression de travaux confidentiels et suspendus

Pour les utilisateurs Windows

- 1 Lorsqu'un document est ouvert, cliquez sur **Fichier > Imprimer**.
- 2 Cliquez sur **Propriétés, Préférences, Options** ou **Configuration**.
- 3 Cliquez sur **Imprimer et suspendre**.
- 4 Sélectionnez **Utiliser l'option Imprimer et suspendre**, puis attribuez un nom d'utilisateur.
- 5 Sélectionnez le type de travail d'impression (Confidentiel, Différer l'impression, Répéter l'impression ou Vérifier l'impression).
Si le travail d'impression est confidentiel, entrez un code PIN à quatre chiffres.
- 6 Cliquez sur **OK** ou **Imprimer**.

7 Sur l'écran d'accueil de l'imprimante, lancez le travail d'impression.

- Pour les travaux d'impression confidentiels, accédez à :
Travaux suspendus > sélectionnez votre nom d'utilisateur > **Travaux confidentiels** > entrez le code PIN > sélectionnez le travail d'impression > configurez les paramètres > **Impression**
- Pour les autres travaux d'impression, accédez à :
Travaux suspendus > sélectionnez votre nom d'utilisateur > sélectionnez le travail d'impression > configurez les paramètres > **Impression**

Pour les utilisateurs Macintosh

1 Lorsqu'un document est ouvert, choisissez **Fichier** > **Imprimer**.

Si nécessaire, cliquez sur le triangle pour afficher des options supplémentaires.

2 A partir des options d'impression ou du menu Copies et pages, choisissez l'option **Routage du travail**.

3 Sélectionnez le type de travail d'impression (Confidentiel, Différer l'impression, Répéter l'impression ou Vérifier l'impression).

Si le travail d'impression est confidentiel, attribuez un nom d'utilisateur et un code PIN à quatre chiffres.

4 Cliquez sur **OK** ou **Imprimer**.

5 Sur l'écran d'accueil de l'imprimante, lancez le travail d'impression.

- Pour les travaux d'impression confidentiels, accédez à :
Travaux suspendus > sélectionnez votre nom d'utilisateur > **Travaux confidentiels** > entrez le code PIN > sélectionnez le travail d'impression > configurez les paramètres > **Impression**
- Pour les autres travaux d'impression, accédez à :
Travaux suspendus > sélectionnez votre nom d'utilisateur > sélectionnez le travail d'impression > configurez les paramètres > **Impression**

Impression de la liste des échantillons de polices

1 A partir du panneau de commandes, accédez à :

Paramètres > **Rapports** > **Impression** > **Impression polices**

Pour les modèles d'imprimante sans écran tactile, appuyez sur  pour parcourir les paramètres.

2 Sélectionnez un échantillon de police.

Impression d'une liste des répertoires

A partir du panneau de commandes, accédez à :

Paramètres > **Rapports** > **Imprimer** > **Imprimer répertoire**

Pour les modèles d'imprimante sans écran tactile, appuyez sur  pour parcourir les paramètres.

Présentation des menus de l'imprimante

Affichage des menus

Périphérique	<ul style="list-style-type: none"> • Préférences • Panneau de commandes distant • Notifications • Gestion de l'alimentation électrique • Accessibilité 	<ul style="list-style-type: none"> • Restaurer les paramètres usine • Maintenance • Icônes visibles de l'écran d'accueil • A propos de cette imprimante
Imprimer	<ul style="list-style-type: none"> • Disposition • Configuration • Qualité • Compta des travaux • XPS 	<ul style="list-style-type: none"> • PDF • PostScript • PCL • HTML • Image
Papier	<ul style="list-style-type: none"> • Configuration du bac 	<ul style="list-style-type: none"> • Configuration des supports
Réseau/Ports	<ul style="list-style-type: none"> • Présentation du réseau • Sans fil • Ethernet • TCP/IP • SNMP • IPSec 	<ul style="list-style-type: none"> • 802.1x • Configuration LPD • Paramètres HTTP/FTP • ThinPrint • USB • Google Cloud Print
Pilote USB	<ul style="list-style-type: none"> • Impression lecteur Flash 	
Sécurité	<ul style="list-style-type: none"> • Méthodes de connexion • Planifier périphériques USB • Journal d'audit de sécurité • Restrictions de connexion • Config. impression confidentielle 	<ul style="list-style-type: none"> • Paramètres LDAP des solutions • Chiffrement disq. dur • Effacer fichiers données temporaires • Gestion des services mobiles • Divers
Rapports	<ul style="list-style-type: none"> • page des paramètres de menu • Périphérique 	<ul style="list-style-type: none"> • Imprimer • Réseau
Aide	<ul style="list-style-type: none"> • Imprimer tous les guides • Guide raccordement • Guide d'information • Guide des supports 	<ul style="list-style-type: none"> • Guide de qualité monochrome • Guide de transport • Guide de qualité d'impression • Guide des fournitures
Dépannage	<ul style="list-style-type: none"> • Pages de test de qualité d'impression 	

Périphérique

Préférences

Option de menu	Description
Langue d'affichage [Liste des langues]	Définir la langue du texte qui s'affiche à l'écran.
Pays/région [Liste des pays ou des régions]	Identifier le pays ou la région dans lequel (ou laquelle) l'imprimante est configurée pour fonctionner.
Exécuter config. initiale Désactivé* Activé	Exécuter l'assistant de configuration.
Clavier Type de clavier [Liste des langues]	Sélectionner une langue en tant que type de clavier. Remarques : <ul style="list-style-type: none"> • Toutes les valeurs du type de clavier peuvent ne pas apparaître, certaines d'entre elles pouvant nécessiter un matériel spécifique pour s'afficher. • Cette option de menu apparaît uniquement dans certains modèles d'imprimante.
Informations affichées Texte affiché 1 [Adresse IP*] Texte affiché 2 [Date/Heure*] Texte personnalisé 1 Texte personnalisé 2	Spécifier les informations qui s'affichent sur l'écran d'accueil. Remarque : Texte personnalisé 1 et Texte personnalisé 2 s'affichent uniquement dans certains modèles d'imprimante.
Date et heure Configurer Date et heure actuelles Définir heure/date manuellement Format de date [MM-JJ-AAAA*] Format d'heure [12 heures A.M./P.M.*] Fuseau horaire [GMT*]	Configurer la date et l'heure de l'imprimante.
Date et heure Network Time Protocol Activer NTP ([Activé*]) Serveur NTP Activer l'authentification	Configurer les paramètres NTP (Network Time Protocol). Remarques : <ul style="list-style-type: none"> • Activer l'authentification apparaît uniquement dans certains modèles d'imprimante. • Lorsque Activer l'authentification est défini sur la clé MD5, un ID de clé et un mot de passe s'affichent.
Formats de papier Valeurs impériales* Unités métriques	Préciser l'unité de mesure des formats de papier. Remarque : Le pays ou la région que vous avez sélectionné(e) dans l'assistant de configuration initial détermine le paramètre de format du papier initial.
Remarque : Si un astérisque (*) apparaît à côté d'une valeur, cela indique qu'il s'agit du paramètre usine par défaut.	

Option de menu	Description
Luminosité de l'écran 20-100 % (100*)	Régler la luminosité de l'écran. Remarque : Cette option de menu apparaît uniquement dans certains modèles d'imprimante.
Accès par lecteur Flash Activé* Désactivé	Activer l'accès au lecteur flash. Remarque : Cette option de menu apparaît uniquement dans certains modèles d'imprimante.
Délai d'affichage 5-300 (60*)	Définir la durée d'inactivité en secondes avant l'affichage de l'écran d'accueil, ou avant que l'imprimante déconnecte automatiquement un compte utilisateur.
Remarque : Si un astérisque (*) apparaît à côté d'une valeur, cela indique qu'il s'agit du paramètre usine par défaut.	

Panneau de commandes distant

Option de menu	Description
Connexion VNC externe Ne pas autoriser* Autoriser	Connecter un client VNC (Virtual Network Computing) externe au panneau de commandes à distance.
Type d'authentification Aucun* Authentification standard	Définir le type d'authentification permettant d'accéder au serveur client VNC. Remarque : Lorsque l'authentification standard est définie, le mot de passe VNC s'affiche.
Remarque : Si un astérisque (*) apparaît à côté d'une valeur, cela indique qu'il s'agit du paramètre usine par défaut.	

Notifications

Option de menu	Description
Erreur éclairage Désactivé Activé*	Définir l'allumage du voyant lumineux lorsqu'une erreur d'imprimante survient. Remarque : Cette option de menu apparaît uniquement dans certains modèles d'imprimante.
Contrôle de l'alarme Désactivé Ponctuelle* Continu	Définir le nombre de fois que l'alarme se déclenche lorsque l'imprimante requiert l'intervention de l'utilisateur. Remarque : Cette option de menu apparaît uniquement dans certains modèles d'imprimante.
Fournitures Afficher estimations fournitures Afficher estimations* Ne pas afficher estimations	Afficher l'estimation de l'état des fournitures.
Remarque : Si un astérisque (*) apparaît à côté d'une valeur, cela indique qu'il s'agit du paramètre usine par défaut.	

Option de menu	Description
Fournitures Alarme cartouche Désactivé Ponctuelle* Continu	Définir le nombre de fois que l'alarme se déclenche lorsque le niveau de la cartouche de toner est bas. Remarque : Cette option de menu apparaît uniquement dans certains modèles d'imprimante.
Configuration des alertes par courrier électronique Configuration de la messagerie Passerelle SMTP primaire	Saisir l'adresse IP ou le nom d'hôte du serveur SMTP primaire utilisé pour l'envoi de courrier électronique. Remarque : Cette option de menu apparaît uniquement dans certains modèles d'imprimante.
Configuration des alertes par courrier électronique Configuration de la messagerie Port de la passerelle SMTP primaire 1-65535 (25*)	Saisir le numéro de port du serveur SMTP primaire. Remarque : Cette option de menu apparaît uniquement dans certains modèles d'imprimante.
Configuration des alertes par courrier électronique Configuration de la messagerie Passerelle SMTP secondaire	Saisir l'adresse IP ou le nom d'hôte de votre serveur SMTP secondaire ou de sauvegarde. Remarque : Cette option de menu apparaît uniquement dans certains modèles d'imprimante.
Configuration des alertes par courrier électronique Configuration de la messagerie Port du serveur SMTP secondaire 1-65535 (25*)	Saisir le numéro de port de votre serveur SMTP secondaire ou de sauvegarde. Remarque : Cette option de menu apparaît uniquement dans certains modèles d'imprimante.
Configuration des alertes par courrier électronique Configuration de la messagerie Délai SMTP 5 à 30 secondes (30*)	Définir le délai d'expiration de l'imprimante si le serveur SMTP ne répond pas. Remarque : Cette option de menu apparaît uniquement dans certains modèles d'imprimante.
Configuration des alertes par courrier électronique Configuration de la messagerie Adresse de réponse	Spécifier une adresse de réponse dans le courrier électronique. Remarque : Cette option de menu apparaît uniquement dans certains modèles d'imprimante.
Configuration des alertes par courrier électronique Configuration de la messagerie Toujours utiliser l'adresse de réponse SMTP par défaut Désactivé* Activé	Utiliser l'adresse de réponse SMTP par défaut. Remarque : Cette option de menu apparaît uniquement dans certains modèles d'imprimante.
Configuration des alertes par courrier électronique Configuration de la messagerie Utiliser SSL/TLS Désactivé* Négocier Requis	Envoyer un e-mail à l'aide d'un lien crypté. Remarque : Cette option de menu apparaît uniquement dans certains modèles d'imprimante.
Remarque : Si un astérisque (*) apparaît à côté d'une valeur, cela indique qu'il s'agit du paramètre usine par défaut.	

Option de menu	Description
Configuration des alertes par courrier électronique Configuration de la messagerie Exiger un certificat approuvé Activé* Désactivé	Exiger un certificat approuvé lorsque vous accédez au serveur SMTP. Remarque : Cette option de menu apparaît uniquement dans certains modèles d'imprimante.
Configuration des alertes par courrier électronique Configuration de la messagerie Authentification du serveur SMTP Authentification non obligatoire* Connexion/Normale NTLM CRAM-MD5 Digest-MD5 Kerberos 5	Définir le type d'authentification pour le serveur SMTP. Remarque : Cette option de menu apparaît uniquement dans certains modèles d'imprimante.
Configuration des alertes par courrier électronique Configuration de la messagerie E-mail du périphérique Aucun* Utiliser informations d'authentif. du périphérique SMTP	Définir si les informations d'identification sont requises pour les e-mails envoyés par le périphérique. Remarque : Cette option de menu apparaît uniquement dans certains modèles d'imprimante.
Configuration des alertes par courrier électronique Configuration de la messagerie E-mail de l'utilisateur Aucune Utiliser informations d'authentif. du périphérique SMTP Utiliser le mot de passe et l'ID utilisateur de la session Utiliser l'adresse e-mail/le mot de passe de session Message utilisateur	Définir si les informations d'identification sont requises pour les e-mails envoyés par l'utilisateur. Remarque : Cette option de menu apparaît uniquement dans certains modèles d'imprimante.
Configuration des alertes par courrier électronique Configuration de la messagerie Util. infos d'authentif. d'Active Directory Désactivé Activé*	Activer l'authentification utilisateur et les désignations de groupe pour se connecter au serveur SMTP. Remarque : Cette option de menu apparaît uniquement dans certains modèles d'imprimante.
Configuration des alertes par courrier électronique Configuration de la messagerie ID utilisateur du périphérique	Spécifier l'ID utilisateur pour se connecter au serveur SMTP. Remarque : Cette option de menu apparaît uniquement dans certains modèles d'imprimante.
Configuration des alertes par courrier électronique Configuration de la messagerie Mot de passe de périphérique	Spécifier le mot de passe pour se connecter au serveur SMTP. Remarque : Cette option de menu apparaît uniquement dans certains modèles d'imprimante.
Remarque : Si un astérisque (*) apparaît à côté d'une valeur, cela indique qu'il s'agit du paramètre usine par défaut.	

Option de menu	Description
Configuration des alertes par courrier électronique Configuration de la messagerie Kerberos 5 REALM	Spécifier le domaine pour le protocole d'authentification Kerberos 5. Remarque : Cette option de menu apparaît uniquement dans certains modèles d'imprimante.
Configuration des alertes par courrier électronique Configuration de la messagerie Domaine NTLM	Spécifier le nom de domaine pour le protocole de sécurité NTLM. Remarque : Cette option de menu apparaît uniquement dans certains modèles d'imprimante.
Configuration des alertes par courrier électronique Configuration de la messagerie Désactiver l'erreur « Serveur SMTP non configuré » Désactivé* Non	Désactiver l'affichage à l'écran d'un message d'erreur de configuration SMTP. Remarque : Cette option de menu apparaît uniquement dans certains modèles d'imprimante.
Prévention des erreurs Assistance bourrage papier Désactivé Activé*	Configurer l'imprimante pour éjecter automatiquement les pages vierges ou les pages partiellement imprimées dès qu'une page coincée est dégagée.
Prévention des erreurs Auto continu Désactivé Activé* (5 secondes)	Laisser l'imprimante poursuivre automatiquement le traitement ou l'impression d'un travail après avoir effacé certaines conditions d'imprimante nécessitant l'intervention de l'utilisateur.
Prévention des erreurs Redémarrage automatique Redémarrage automatique Redémarrer si inactif Toujours redémarrer* Ne jamais redémarrer	Configurer l'imprimante pour redémarrer en cas d'erreur.
Prévention des erreurs Redémarrage automatique Redémarrages automatiques max. 1-20 (2*)	Définir le nombre de redémarrages automatiques maximum de l'imprimante.
Prévention des erreurs Redémarrage automatique Fenêtre de redémarrage automatique 1-525600 (720*)	Définir le nombre de secondes avant que l'imprimante effectue un redémarrage automatique.
Prévention des erreurs Redémarrage automatique Compteur de redémarrages automatiques	Afficher les informations en lecture seule du compteur de redémarrages.
Prévention des erreurs Redémarrage automatique Réinitialiser le compteur de redémarrages automatiques Annuler Continuer	Réinitialiser le compteur de redémarrages automatiques. Remarque : Cette option de menu apparaît uniquement dans certains modèles d'imprimante.
Remarque : Si un astérisque (*) apparaît à côté d'une valeur, cela indique qu'il s'agit du paramètre usine par défaut.	

Option de menu	Description
Prévention des erreurs Afficher l'erreur papier trop court Activé Effacer auto*	Configurer l'imprimante pour afficher un message d'erreur en cas de papier trop court. Remarque : La notion Papier trop court fait référence au format du papier chargé.
Prévention des erreurs Protection page Désactivé* Activé	Configurer l'imprimante pour traiter la page entière dans la mémoire avant de l'imprimer.
Correction contenu bloqué Correction bourrage Désactivé Activé Auto*	Configurer l'imprimante pour réimprimer les pages bloquées suite à un bourrage.
Remarque : Si un astérisque (*) apparaît à côté d'une valeur, cela indique qu'il s'agit du paramètre usine par défaut.	

Gestion de l'alimentation

Option de menu	Description
Profil Mode Veille Imprimer sans écran Ecran act. pdt impression Autoriser impression sans écran*	Autorisez l'impression avec l'écran éteint.
Délais Mode Veille 1 à 120 minutes (15*)	Définir le délai d'inactivité avant que l'imprimante se mette en mode Veille.
Délais Délai d'hibernation Désactivé 1 heure 2 heures 3 heures 6 heures 1 jour 2 jours 3 jours 1 semaine 2 semaines 1 mois	Définir le délai avant que l'imprimante se mette en mode Hibernation.
Délais Délai d'hibernation lors d'une connexion Hibernation Ne pas activer l'hibernation*	Mettre l'imprimante en mode Hibernation même si une connexion Ethernet est active.
Remarque : Si un astérisque (*) apparaît à côté d'une valeur, cela indique qu'il s'agit du paramètre usine par défaut.	

Option de menu	Description
Mode éco Désactivé* Energie Energie/Papier Papier	Réduit la consommation d'énergie, de papier ou de supports spéciaux. Remarque : La définition du mode Eco sur Energie ou Papier peut affecter les performances de l'imprimante, mais pas la qualité d'impression.
Progr. modes alim. Planifications	Programmez à quel moment l'imprimante doit entrer en mode Veille ou Hibernation. Remarque : Cette option de menu apparaît uniquement dans certains modèles d'imprimante.
Remarque : Si un astérisque (*) apparaît à côté d'une valeur, cela indique qu'il s'agit du paramètre usine par défaut.	

Accessibilité

Remarque : Ce menu apparaît uniquement sur certains modèles d'imprimante.

Option de menu	Description
Intervalle de double frappe 0-5 (0*)	Définir l'intervalle en secondes pendant lequel l'imprimante ignore les doubles frappes sur un clavier connecté.
délai avant répétition 0,25-5 (1*)	Définir la durée initiale du délai en secondes avant la répétition d'une touche répétée. Remarque : Cette option de menu apparaît uniquement lorsqu'un clavier est connecté à l'imprimante.
Fréquence de répétition 0,5-30 (30*)	Définir le nombre de pressions par seconde pour une touche répétée. Remarque : Cette option de menu apparaît uniquement lorsqu'un clavier est connecté à l'imprimante.
prolonger délai d'affichage Désactivé* Activé	Permet à l'utilisateur de rester au même endroit et de réinitialiser le délai d'affichage lorsqu'il expire au lieu de revenir à l'écran d'accueil.
Volume casque 1-10 (5*)	Régler le volume du casque. Remarque : Cette option de menu apparaît uniquement lorsqu'un casque est connecté à l'imprimante.
Activer l'assistance vocale lorsque le casque est connecté Désactivé* Activé	Activer l'assistance vocale lorsque le casque est connecté à l'imprimante.
Enoncer les mots de passe/codes PIN Désactivé* Activé	Configurer l'imprimante afin qu'elle lise à voix haute les mots de passe ou les numéros d'identification personnels. Remarque : Cette option de menu s'affiche uniquement lorsqu'un casque ou des haut-parleurs sont connectés à l'imprimante.
Remarque : Si un astérisque (*) apparaît à côté d'une valeur, cela indique qu'il s'agit du paramètre usine par défaut.	

Option de menu	Description
Débit de parole Très lent Lent Normale* Rapide Plus rapide Assez rapide Rapide Très rapide Le plus rapide	Définir le débit de parole de l'assistance vocale. Remarque : Cette option de menu s'affiche uniquement lorsqu'un casque ou des haut-parleurs sont connectés à l'imprimante.
Remarque : Si un astérisque (*) apparaît à côté d'une valeur, cela indique qu'il s'agit du paramètre usine par défaut.	

Restaurer les paramètres usine

Option de menu	Description
Restaur. param. Restaurer tous les paramètres Restaur. param. imprim. Restaurer param. réseau Restaurer les paramètres d'application	Restaurer les paramètres d'usine par défaut de l'imprimante. Remarque : Restaurer les paramètres d'application apparaît uniquement sur certains modèles d'imprimante.

Maintenance

Menu Config

Option de menu	Description
Configuration USB PnP USB 1* 2	Modifier le mode de pilote USB de l'imprimante pour améliorer sa compatibilité avec un ordinateur personnel.
Configuration USB Vitesse USB Plein Auto*	Configurer le port USB pour un fonctionnement à pleine vitesse et désactiver ses fonctionnalités haute vitesse.
Configuration du tiroir Connexion au tiroir Auto.* Désactivé	Configurer l'imprimante pour chaîner les tiroirs qui ont le même type et le même format de papier.
Configuration du tiroir Afficher le message d'insertion du tiroir Désactivé Uniquement pour les formats inconnus* Toujours	Configurer l'imprimante pour afficher le message d'insertion du tiroir .
Remarque : Si un astérisque (*) apparaît à côté d'une valeur, cela indique qu'il s'agit du paramètre usine par défaut.	

Option de menu	Description
Configuration du tiroir Chargement de papier A5 Bord court* Bord long	Spécifier l'orientation de la page lors du chargement de papier au format A5.
Configuration du tiroir Invites papier Auto* Chargeur multifonction Manuel Papier Invites enveloppes Auto* Chargeur multifonction Manuel enveloppe	Définir la source de papier à remplir lorsque vous êtes invité à charger du papier ou une enveloppe. Remarque : Pour que le chargeur multifonction s'affiche, définissez l'option Configurer MF sur Cassette dans le menu Papier.
Configuration du tiroir Action pour messages Envoyer message à l'utilisateur* Continuer Utiliser actuel	Configurer l'imprimante pour répondre aux invites de changement liées au papier ou aux enveloppes.
Rapports Page des paramètres de menus Journal Evenmt Résumé du journal des événements Statistiques de diagnostic	Imprimer les rapports relatifs aux paramètres du menu, aux événements et aux journaux d'événements de l'imprimante.
Util. fourn. et compteurs Effacer historique utilisation fournitures Réinit. compteur cart. noire Réinit. compteur un. trait. im. noire Réinit. compteur un.dévelop. noire Réinitialiser le compteur de maintenance	Réinitialiser le compteur de pages consommées ou afficher le nombre total de pages imprimées.
Emulations de l'impr. Emulation PPDS Désactivé* Activé	Configurer l'imprimante pour reconnaître et utiliser le flux de données PPDS.
Configuration de l'impression Amél. netteté polices 0-150 (24*)	Définir une valeur de taille en points du texte en dessous de laquelle les écrans à haute fréquence sont utilisés lors de l'impression des données de police. Par exemple, si la valeur est de 24, toutes les polices de taille inférieure ou égale à 24 points utilisent les écrans à haute fréquence.
Configuration de l'impression Densité d'impression 1-5 (3*)	Régler la densité du toner lors de l'impression ou de la copie de documents.
Remarque : Si un astérisque (*) apparaît à côté d'une valeur, cela indique qu'il s'agit du paramètre usine par défaut.	

Option de menu	Description
Opérations périphérique Mode silencieux Désactivé* Activé	Définir le niveau de bruit produit par l'imprimante. Remarque : L'activation de ce paramètre ralentit l'imprimante.
Opérations périphérique Mode Sans échec Désactivé* Activé	Configurer l'imprimante pour fonctionner dans un mode spécial, dans lequel elle tente de continuer à offrir autant de fonctionnalités que possible, malgré les problèmes connus. Par exemple, lorsque cette option est activée et que le moteur recto verso ne fonctionne pas, l'imprimante effectue une impression recto des documents même si le travail est une impression recto verso.
Opérations périphérique Effacer état personnalisé Désactivé Activé*	Effacer les chaînes définies par l'utilisateur pour les messages personnalisés par défaut ou alternatif.
Opérations périphérique Suppression de tous les messages installés à distance	Effacer les messages qui ont été installés à distance.
Opérations périphérique Afficher auto. les écrans d'erreur Activé* Désactivé	Afficher les messages d'erreur existants sur l'écran lorsque l'imprimante reste inactive sur l'écran d'accueil pendant une durée égale à la valeur du paramètre Délai d'affichage.
Opérations périphérique Niveaux des fournitures personnalisées Désactivé* Activé	Laisser <i>printservice</i> lire et modifier les valeurs d'Embedded Web Server.
Remarque : Si un astérisque (*) apparaît à côté d'une valeur, cela indique qu'il s'agit du paramètre usine par défaut.	

Effacement hors service

Option de menu	Description
Effacement hors service Dernier effacement de la mémoire Dernier effacement du disque dur	Affichez les informations datant du dernier effacement du disque dur ou de la mémoire de l'imprimante. Remarque : Dernier effacement du disque dur apparaît uniquement dans les imprimantes disposant d'un disque dur.
Effacement hors service Effacer toutes les informations en mémoire non volatile Effacer toutes les informations du disque dur Effacer tous les paramètres de l'imprimante et réseau	Effacez tous les paramètres et toutes les applications qui sont stockés dans le disque dur ou la mémoire de l'imprimante. Remarque : Effacer toutes les informations du disque dur apparaît uniquement dans les imprimantes disposant d'un disque dur.

Icônes visibles de l'écran d'accueil

Remarque : Ce menu apparaît uniquement sur certains modèles d'imprimante.

Menu	Description
Etat/Fournitures	Déterminer l'icône qui s'affiche sur l'écran d'accueil.
File d'attente des travaux	
Changer de langue	
Carnet d'adresses	
Signets	
Travaux suspendus	
USB	
Applications/Profils	
Personnalisation de l'affichage	
Paramètres Eco	

A propos de cette imprimante

Option de menu	Description
Identification de propriété¹	Décrire l'imprimante. La longueur maximale est de 32 caractères.
Emplacement de l'imprimante¹	Identifier l'emplacement de l'imprimante. La longueur maximale est de 63 caractères.
Contact¹	Personnaliser le nom de l'imprimante. La longueur maximale est de 63 caractères.
Exporter un fichier de configuration vers un périphérique USB²	Exporter les fichiers de configuration vers un lecteur flash.
Exporter les journaux compressés vers USB²	Exporter les fichiers journaux compressés vers un lecteur flash.
¹ Dans certains modèles d'imprimante, cet élément de menu peut être configuré uniquement à partir d'Embedded Web Server. ² Cette option de menu apparaît uniquement dans certains modèles d'imprimante.	

Imprimer

Disposition

Option de menu	Description
Faces Recto* Recto verso	Spécifier si l'impression s'effectue sur une face ou sur les deux faces du papier.
Orientation Bord long* Bord court	Déterminer le côté du papier (bord long ou bord court) relié lors d'une impression recto verso. Remarque : Selon l'option sélectionnée, l'imprimante décale automatiquement toutes les informations imprimées sur la page pour que le travail soit correctement relié.
Remarque : Si un astérisque (*) apparaît à côté d'une valeur, cela indique qu'il s'agit du paramètre usine par défaut.	

Option de menu	Description
Pages vierges Imprimer Ne pas imprimer*	Imprimer les pages vierges incluses dans un travail d'impression.
Assembler Désactivé [1,1,1,2,2,2]* En fonction [1,2,1,2,1,2]	Imprimer les pages d'un travail d'impression en respectant l'ordre défini, plus particulièrement lors de l'impression de plusieurs exemplaires.
Séparateurs Aucun* Entre les copies Entre les travaux Entre les pages	Insérer des séparateurs vierges lors de l'impression.
Source séparateur Bac [x] (1*) Chargeur multifonction	Indiquer la source d'alimentation des séparateurs. Remarque : Le chargeur multifonction n'est disponible que sur certains modèles d'imprimante.
Pages par face Désactivé* 2 pages par face 3 pages par face 4 pages par face 6 pages par face 9 pages par face 12 pages par face 16 pages par face	Imprimer des images de plusieurs pages sur une seule face d'une feuille.
Ordre des pages sur chaque face Horizontal* Horizontal inversé Vertical Vertical inversé	Déterminer la position des images de plusieurs pages lorsque l'option Pages par face est utilisée. Remarque : Le positionnement dépend du nombre d'images de la page et de leur orientation.
Orientation des pages sur chaque face Auto* Paysage Portrait	Déterminer l'orientation du document de plusieurs pages lorsque l'option Pages par face est utilisée.
Bordure des pages par face Aucun* Solide	Imprimer une bordure autour de chaque image de page lorsque l'option Pages par face est utilisée.
Copies 1-9999 (1*)	Indiquer le nombre de copies pour chaque impression.
Zone d'impression Normale* Ajuster à la page Page entière	Définir la zone imprimable d'une feuille de papier.
Remarque : Si un astérisque (*) apparaît à côté d'une valeur, cela indique qu'il s'agit du paramètre usine par défaut.	

Configuration

Option de menu	Description
Langage d'imprimante Emulation PCL Emulation PS*	Définir le langage d'imprimante. Remarque : Si vous sélectionnez un langage d'imprimante par défaut, le logiciel peut continuer à envoyer des travaux d'impression utilisant un autre langage.
Travail en attente Désactivé* Activé	Mémoriser les travaux d'impression en attente de fournitures afin que les travaux qui n'ont pas besoin de ces fournitures puissent être imprimés. Remarque : Cette option s'affiche uniquement lorsque l'imprimante est équipée d'un disque dur.
Délai de mise en attente de la tâche 0-255 (30*)	Définir la durée en secondes pendant laquelle l'imprimante attend l'intervention de l'utilisateur avant de mettre en attente des travaux nécessitant des ressources non disponibles et de poursuivre l'impression d'autres travaux de la file d'attente. Remarque : Cette option s'affiche uniquement lorsque l'imprimante est équipée d'un disque dur.
Télécharger la cible RAM* Disque	Spécifier où enregistrer toutes les ressources permanentes, telles que les polices et les macros, qui ont été téléchargées sur l'imprimante. Remarque : Cette option s'affiche uniquement lorsque l'imprimante est équipée d'un disque dur.
Economiser ressource Désactivé* Activé	Déterminer comment l'imprimante doit traiter les ressources téléchargées, telles que les polices et les macros, lorsqu'elle reçoit un travail nécessitant une quantité de mémoire supérieure à celle disponible. Remarques : <ul style="list-style-type: none"> • Lorsque cette option est désactivée, l'imprimante conserve les ressources téléchargées tant que la mémoire n'est pas requise pour d'autres travaux. Les ressources associées à la langue inactive de l'imprimante sont supprimées. • Lorsque cette option est activée, l'imprimante conserve toutes les ressources téléchargées permanentes dans toutes les langues. Lorsque cela est nécessaire, l'imprimante affiche des messages de mémoire saturée au lieu de supprimer des ressources permanentes.
Imprimer tout - Ordre Alphabétique* Plus récent d'abord Plus ancien d'abord	Définir l'ordre dans lequel les travaux suspendus et les travaux confidentiels sont imprimés quand Imprimer tout - Ordre est sélectionné. Remarque : Cette option s'affiche uniquement lorsque l'imprimante est équipée d'un disque dur.
Remarque : Si un astérisque (*) apparaît à côté d'une valeur, cela indique qu'il s'agit du paramètre usine par défaut.	

Qualité

Option de menu	Description
Résolution impression 300 ppp 600 ppp* 1200 ppp Qualité d'image 1200 Qualité d'image 2400	Définir la résolution des images et du texte sur la sortie imprimée. Remarque : La résolution est déterminée en points par pouce ou en qualité de l'image.
Remarque : Si un astérisque (*) apparaît à côté d'une valeur, cela indique qu'il s'agit du paramètre usine par défaut.	

Option de menu	Description
Amplificateur de pixels Désactivé* Polices Horizontalement Verticalement Les deux sens Isolé	Augmenter le nombre de pixels à imprimer par grappes dans un souci de clarté, afin d'améliorer le texte et les images.
Intensité toner 1–10 (8*)	Déterminer le degré de luminosité des images texte.
Demi-tons Normale* Détails	Améliore la qualité de l'impression pour des lignes plus lisses et des bords plus nets.
Luminosité -6 à 6 (0*)	Régler la luminosité du travail d'impression.
Contraste 0 à 5 (0*)	Régler le contraste du travail d'impression.
Correction des gris Auto* Désactivé	Améliore le contraste appliqué aux images.
Remarque : Si un astérisque (*) apparaît à côté d'une valeur, cela indique qu'il s'agit du paramètre usine par défaut.	

Compteurs de travaux

Remarque : Ce menu s'affiche uniquement lorsque l'imprimante est équipée d'un disque dur.

Option de menu	Description
Compteurs de travaux Désactivé* Activer	Déterminer si l'imprimante crée un journal des travaux d'impression reçus.
Fréquence du journal de comptabilisation Tous les jours Hebdomadaire Mensuelle*	Spécifier la fréquence à laquelle l'imprimante crée un fichier journal.
Consigner l'action en fin de fréquence Aucun* Envoyer le journal actuel par e-mail Envoyer par e-mail et supprimer le journal actuel Poster le journal actuel Poster et supprimer le journal actuel	Indiquer comment l'imprimante réagit à l'expiration du seuil de fréquence. Remarque : La valeur définie dans l'option Fréquence du journal de comptabilisation détermine le déclenchement de cette action.
Consigner à niveau quasi plein Désactivé* Activer	Indiquer la taille maximale du fichier journal avant que l'imprimante exécute l'option Log Action at Near Full (Consigner action lorsque le disque est presque plein).
Remarque : Si un astérisque (*) apparaît à côté d'une valeur, cela indique qu'il s'agit du paramètre usine par défaut.	

Option de menu	Description
Consigner l'action à niveau quasi plein Aucun* Envoyer le journal actuel par e-mail Envoyer par e-mail et supprimer le journal actuel Envoyer par e-mail et supprimer le plus ancien journal Poster le journal actuel Poster et supprimer le journal actuel Poster et supprimer le plus ancien journal Supprimer le journal actuel Supprimer le plus ancien journal Supprimer tout sauf le journal actuel Supprimer tous les journaux	Déterminer comment l'imprimante réagit lorsque son disque dur est presque plein. Remarque : La valeur définie dans l'option Log Near Full Level (Consigner Niveau disque presque plein) détermine le déclenchement de cette action.
Consigner action à niv. plein Aucun* Envoyer par e-mail et supprimer le journal actuel Envoyer par e-mail et supprimer le plus ancien journal Poster et supprimer le journal actuel Poster et supprimer le plus ancien journal Supprimer le journal actuel Supprimer le plus ancien journal Supprimer tout sauf le journal actuel Supprimer tous les journaux	Déterminer comment l'imprimante réagit lorsque l'utilisation du disque atteint la limite maximale (100 Mo).
URL de publication des journaux	Déterminer où l'imprimante envoie les journaux de compte travaux.
Adresse e-mail pour envoi des journaux	Indiquer l'adresse email où l'imprimante envoie les journaux de compte travaux.
Préfixe des fichiers journaux	Indiquer le préfixe à utiliser pour nommer le fichier journal. Remarque : le nom d'hôte actuel défini dans le menu TCP/IP est utilisé comme préfixe de fichier journal par défaut.
Remarque : Si un astérisque (*) apparaît à côté d'une valeur, cela indique qu'il s'agit du paramètre usine par défaut.	

XPS

Option de menu	Description
Imprimer les pages d'erreur Désactivé* Activé	Imprimer une page de test contenant des informations sur les erreurs, notamment sur les erreurs de marquage XML.
Epaisseur de ligne minimale 1-30 (2*)	Définir la largeur de trait minimale. Remarques : <ul style="list-style-type: none"> • Les travaux imprimés en 1 200 ppp utilisent directement la valeur. • Les travaux imprimés en 4 800 CQ utilisent la moitié de la valeur.
Remarque : Si un astérisque (*) apparaît à côté d'une valeur, cela indique qu'il s'agit du paramètre usine par défaut.	

PDF

Option de menu	Description
Ajuster la page Désactivé* Activé	Ajuster le contenu de la page au format du papier sélectionné.
Commentaires Imprimer Ne pas imprimer*	Indiquer s'il faut ou non imprimer les commentaires du fichier PDF.
Remarque : Si un astérisque (*) apparaît à côté d'une valeur, cela indique qu'il s'agit du paramètre usine par défaut.	

PostScript

Option de menu	Description
Impr. erreur PS Désactivé* Activé	Imprimer une page contenant l'erreur PostScript. Remarque : Lorsqu'une erreur survient, le traitement du travail s'arrête, l'imprimante imprime un message d'erreur et le reste du travail d'impression est éliminé.
Lock PS Startup Mode (Verrouiller le mode de démarrage PS) Désactivé* Activé	Désactiver le fichier PostScript SysStart.
Lissage d'image Désactivé* Activé	Améliorer le contraste et la précision des images de basse résolution. Remarque : Ce paramètre n'a aucun effet sur les images dont la résolution est supérieure ou égale à 300 dpi.
Délai d'attente Désactivé 15-65535 (40*)	Placer l'imprimante en attente de réception de données supplémentaires avant l'annulation d'un travail d'impression.
Remarque : Si un astérisque (*) apparaît à côté d'une valeur, cela indique qu'il s'agit du paramètre usine par défaut.	

PCL

Option de menu	Description
Origine police Résidant* Disque Flash Tous	Choisissez la source qui contient la sélection de police par défaut. Remarques : <ul style="list-style-type: none"> • Flash et Disque apparaissent uniquement sur certains modèles d'imprimante. • Pour que Flash et Disque apparaissent, vérifiez qu'elles ne sont pas protégées en lecture ou en écriture.
Nom police [Liste des polices disponibles] (Courier*)	Sélectionner une police dans la source de police spécifiée.
Remarque : Si un astérisque (*) apparaît à côté d'une valeur, cela indique qu'il s'agit du paramètre usine par défaut.	

Option de menu	Description
Jeu symboles [Liste des jeux de symboles disponibles] (10U PC-8*)	Déterminer le jeu de symboles pour chaque nom de police. Remarque : Un jeu de symboles est un ensemble de caractères alphanumériques, de signes de ponctuation et de symboles spéciaux. Les jeux de symboles prennent en charge les exigences propres à différentes langues ou programmes spécifiques, telles que les symboles mathématiques utilisés pour la notation scientifique.
Pas 0,08-100 (10*)	Spécifier l'espacement des polices fixes ou à espacement constant. Remarque : L'espacement correspond au nombre de caractères à espacement fixe sur un pouce horizontal de texte.
Orientation Portrait* Paysage	Déterminer l'orientation du texte et des graphiques sur la page.
Lignes par page 1-255	Spécifier le nombre de lignes de texte pour chaque page imprimée par le biais du flux de données PCL®. Remarques : <ul style="list-style-type: none"> • Cet élément de menu active l'échappement vertical entraînant l'impression du nombre sélectionné de lignes demandées entre les marges par défaut de la page. • 60 désigne le paramètre usine appliquée par défaut aux Etats-Unis. 64 correspond au paramètre usine utilisé à l'international.
Epaisseur de ligne minimale PCL5 1-30 (2*)	Définir la largeur de trait minimale initiale. Remarques : <ul style="list-style-type: none"> • Les travaux imprimés en 1 200 ppp utilisent directement la valeur. • Les travaux imprimés en 4 800 CQ utilisent la moitié de la valeur.
Epaisseur de ligne minimale PCLXL 1-30 (2*)	
Largeur A4 198 mm* 203 mm	Définir la largeur de page logique sur le format de papier A4. Remarque : On appelle « page logique » l'espace de la page physique sur lequel les données sont imprimées.
CR Auto après LF Désactivé* Activé	Régler l'imprimante pour insérer un retour chariot après avoir reçu une commande de saut de ligne. Remarque : La fonction Retour chariot est un mécanisme permettant de commander l'imprimante pour déplacer la position du curseur sur la première position sur la même ligne.
LF Auto après CR Désactivé* Activé	Régler l'imprimante pour insérer un saut de ligne après avoir reçu une commande de retour chariot.
Remarque : Si un astérisque (*) apparaît à côté d'une valeur, cela indique qu'il s'agit du paramètre usine par défaut.	

Option de menu	Description
Renommer les tiroirs Affecter chrg MF Affecter tiroir [x] Affecter papier man. Attribuer enveloppe manuel	Configurez l'imprimante pour qu'elle fonctionne avec un autre pilote d'impression ou une application personnalisée qui utilise une numérotation différente pour demander une source de papier donnée. Sélectionnez l'une des options suivantes : Hors fonction* : l'imprimante utilise les numéros attribués par défaut aux sources d'alimentation. Aucun : la source d'alimentation ignore la commande de sélection de la source d'alimentation. 0 - 199 : sélectionnez un nombre afin d'attribuer une valeur personnalisée à une source d'alimentation. Remarque : Le chargeur multifonction n'est disponible que sur certains modèles d'imprimante.
Renommer les tiroirs Afficher les paramètres usine	Afficher la valeur par défaut (paramètre usine) attribuée à chaque alimentation papier.
Renommer les tiroirs Restaurer les valeurs par défaut	Rétablir les valeurs de numérotation par défaut du bac.
Délai d'impression Désactivé Activé* [90]	Configurer l'imprimante afin qu'elle termine un travail d'impression après avoir été inactive pendant le délai spécifié (en secondes).
Remarque : Si un astérisque (*) apparaît à côté d'une valeur, cela indique qu'il s'agit du paramètre usine par défaut.	

HTML

Option de menu	Description
Nom police [Liste des polices] (Fois*)	Définir la police à utiliser pour les documents HTML.
Taille de la police 1-255 (12*)	Définir la taille de la police à utiliser pour les documents HTML.
Mettre à l'échelle 1-400% (100*)	Mettre à l'échelle les documents HTML.
Orientation Portrait* Paysage	Définir l'orientation de la page pour les documents HTML.
Taille de la marge 8-255 mm (19*)	Définir la marge de la page pour les documents HTML.
Arrière-plans Ne pas imprimer Imprimer*	Imprimer des informations d'arrière-plan ou des graphiques pour les documents HTML.
Remarque : Si un astérisque (*) apparaît à côté d'une valeur, cela indique qu'il s'agit du paramètre usine par défaut.	

Image

Option de menu	Description
Ajustement auto Désactiver Activé*	Sélectionner le format de papier et l'orientation les mieux adaptés à l'image. Remarque : Lorsque cette option est activée, elle ignore les paramètres de mise à l'échelle et d'orientation définis pour l'image.
Inverser Désactivé* Activer	Inverser les images monochromes à deux tons. Remarque : cette option de menu ne s'applique pas aux formats d'image GIF ou JPEG.
Echelle Meilleure correspondance* Ancrage supérieur gauche Ancrage au centre Ajuster en hauteur/largeur Ajuster en hauteur Ajuster en largeur	Régler l'image pour l'adapter à la zone imprimable. Remarque : Lorsque le paramètre Ajustement auto est en fonction, l'échelle est automatiquement définie sur Meilleure corres.
Orientation Portrait* Paysage Portrait inversé Paysage inversé	Déterminer l'orientation du texte et des graphiques sur la page.
Remarque : Si un astérisque (*) apparaît à côté d'une valeur, cela indique qu'il s'agit du paramètre usine par défaut.	

Papier

Configuration du bac

Option de menu	Description
Source par défaut Bac [x] (1*) Chargeur multifonction Manuel papier Manuel enveloppe	Choisir l'alimentation papier pour tous les travaux d'impression. Remarque : Le chargeur multifonction apparaît uniquement si l'option Configurer MF est définie sur Cassette.
Format/Type papier Bac [x] Chargeur multifonction Manuel papier Manuel enveloppe	Spécifier le format ou le type de papier chargé dans chaque source d'alimentation papier.
Remarque : Si un astérisque (*) apparaît à côté d'une valeur, cela indique qu'il s'agit du paramètre usine par défaut.	

Option de menu	Description
Changer format Désactivé A4/Lettre US Liste complète*	Configurer l'imprimante pour changer un format de papier spécifié si le format demandé n'est chargé dans aucune source d'alimentation papier. Remarques : <ul style="list-style-type: none"> • Sur Hors fonction, l'imprimante invite l'utilisateur à charger le format de papier demandé. • A4/Lettre US permet d'imprimer un document A4 au format Lettre US lorsque vous chargez un format Lettre US et des travaux au format Lettre US sur du papier A4 lorsque vous chargez du papier A4. • Liste complète des substitutions Lettre US/A4.
Configurer MF Cassette* Manuel Priorité MF	Configurer l'imprimante pour la saisie du papier chargé dans le chargeur multifonction. Remarques : <ul style="list-style-type: none"> • Lorsqu'elle est définie sur Cassette, l'imprimante traite le chargeur multifonction comme un bac. • Lorsqu'elle est définie sur Manuel, l'imprimante traite le chargeur multifonction comme un chargeur manuel. • Lorsqu'elle est définie sur Priorité MF, l'imprimante utilise le chargeur multifonction jusqu'à ce qu'il soit vide, quelle que soit la source d'alimentation ou le format du papier requis.
Remarque : Si un astérisque (*) apparaît à côté d'une valeur, cela indique qu'il s'agit du paramètre usine par défaut.	

Configuration des supports

Configuration générale

Option de menu	Description
Unités de mesure Pouces Millimètres	Préciser l'unité de mesure du papier universel. Remarque : L'unité par défaut pour les États-Unis est le pouce. L'unité internationale par défaut est le millimètre.
Largeur portrait 3 à 14,17 pouces (8,50*) 76-359,91 mm (216*)	Définir la largeur portrait du papier universel.
Hauteur portrait 3 à 14,17 pouces (14*) 76-359,91 mm (356*)	Définir la hauteur portrait du papier universel.
Sens d'alimentation Bord court* Bord long	Configurer l'imprimante pour saisir le papier par le bord court ou par le bord long. Remarque : Le bord long est affiché uniquement lorsque le bord le plus long est plus court que la largeur maximale prise en charge.
Remarque : Si un astérisque (*) apparaît à côté d'une valeur, cela indique qu'il s'agit du paramètre usine par défaut.	

Types de supports

Option de menu	Description
Ordinaire	Indiquer la texture, le grammage et l'orientation du papier chargé.
Bristol	
Transparent	
Recyclé	
Étiquettes	
Étiquettes en vinyle	
Papier de qualité	
Enveloppe	
Enveloppe grenée	
Papier à en-tête	
Préimprimé	
Papier de couleur	
Léger	
Lourd	
Chiffon/grené	
Type perso [x]	

Pilote USB

Remarque : Ce menu apparaît uniquement sur certains modèles d'imprimante.

Impression lecteur Flash

Option de menu	Description
Nombre de copies 1-9999 (1*)	Définir le nombre de copies.
Alimentation papier Bac [x] (1*) Chargeur multifonction Manuel papier Manuel enveloppe	Définir la source d'alimentation du travail d'impression.
Assembler (1,1,1)(2,2,2) (1,2,3)(1,2,3)*	Imprimer plusieurs copies en respectant l'ordre défini.
Faces Recto* Recto verso	Spécifier si l'impression s'effectue sur une face ou sur les deux faces du papier.
Orientation Bord long* Bord court	Déterminer le côté du papier (bord long ou bord court) relié lors d'une impression recto verso. Remarque : Selon l'option sélectionnée, l'imprimante décale automatiquement toutes les informations imprimées sur la page pour que le travail soit correctement relié.
Remarque : Si un astérisque (*) apparaît à côté d'une valeur, cela indique qu'il s'agit du paramètre usine par défaut.	

Option de menu	Description
Pages par face Désactivé* [n] pages par côté	Imprimer des images de plusieurs pages sur une seule face d'une feuille.
Ordre des pages sur chaque face Horizontal* Horizontal inversé Vertical inversé Vertical	Déterminer la position des images de plusieurs pages lorsque l'option Pages par face est utilisée. Remarque : Le positionnement dépend du nombre d'images de la page et de leur orientation.
Orientation des pages sur chaque face Auto* Paysage Portrait	Déterminer l'orientation du document de plusieurs pages lorsque l'option Pages par face est utilisée.
Bordure des pages par face Aucun* Solide	Imprimer une bordure autour de chaque image de page lorsque l'option Pages par face est utilisée.
Séparateurs Désactivé* Entre les copies Entre les travaux Entre les pages	Indiquer si des séparateurs vierges doivent être insérés lors de l'impression.
Source séparateur Bac [x] (1*) Chargeur multifonction	Indiquer la source d'alimentation des séparateurs. Remarque : Pour que le chargeur multifonction s'affiche, définissez l'option Configurer MF sur Cassette dans le menu Papier.
Pages vierges Ne pas imprimer* Imprimer	Indiquer si des pages vierges doivent être imprimées dans un travail d'impression.
Remarque : Si un astérisque (*) apparaît à côté d'une valeur, cela indique qu'il s'agit du paramètre usine par défaut.	

Réseau/Ports

Présentation du réseau

Option de menu	Description
Adaptateur actif Auto* Réseau standard	Indiquer comment un réseau est connecté.
Etat du réseau	Afficher l'état de la connexion du réseau de l'imprimante.
Afficher l'état réseau sur imprimante Activé* Désactivé	Afficher l'état du réseau sur l'écran.
Vitesse, recto verso	Afficher la vitesse de la carte réseau actuellement active.
Remarque : Si un astérisque (*) apparaît à côté d'une valeur, cela indique qu'il s'agit du paramètre usine par défaut.	

Option de menu	Description
IPv4	Afficher l'adresse IPv4.
Toutes les adresses IPv6	Afficher toutes les adresses IPv6.
Réinit. serveur impr.	Réinitialiser toutes les connexions actives du réseau à l'imprimante. Remarque : Ce paramètre supprime tous les paramètres de configuration réseau.
Délai exécution réseau Désactivé Activé* (90 secondes)	Définir le délai avant que l'imprimante annule un travail d'impression réseau.
Page d'en-tête Désactivé* Activé	Imprimer une page d'en-tête.
Remarque : Si un astérisque (*) apparaît à côté d'une valeur, cela indique qu'il s'agit du paramètre usine par défaut.	

Sans fil

Remarque : Ce menu est disponible uniquement sur les imprimantes connectées à un réseau Wi-Fi ou sur les imprimantes équipées d'un adaptateur réseau sans fil.

Option de menu	Description
Configuration à partir du panneau de commandes de l'imprimante Choisir un réseau Ajouter un réseau Wi-Fi Nom de réseau Mode Réseau Infrastructure Mode sécurité sans fil Désactivé* WEP WPA2/WPA - Personnel WPA2 - Personnel 802.1x - RADIUS	Configurer la connexion Wi-Fi à l'aide du panneau de commandes. Remarque : 802.1x - RADIUS peut être configuré uniquement à partir d'Embedded Web Server.
Wi-Fi Protected Setup WPS Auto Detect (Détection automatique WPS) Désactivé Activé* Méthode de démarrage par bouton de commande Méthode de démarrage PIN	Configurer un réseau Wi-Fi et activez la sécurité du réseau. Remarques : <ul style="list-style-type: none"> • L'option de détection automatique WPS s'affiche uniquement lorsque Mode sécurité sans fil est défini sur WEP. • La méthode de démarrage par bouton de commande permet de connecter l'imprimante à un réseau Wi-Fi en appuyant simultanément sur des boutons de l'imprimante et du point d'accès (routeur sans fil) pendant un certain temps. • La méthode de démarrage PIN permet de connecter l'imprimante à un réseau Wi-Fi en utilisant un code PIN sur l'imprimante et en le saisissant dans les paramètres sans fil du point d'accès.

Option de menu	Description
Mode Réseau Type BSS Infrastructure*	Définir le mode réseau.
Activer Wi-Fi Direct Activé Désactivé*	Permettre la connexion directe des périphériques compatibles Wi-Fi Direct à l'imprimante.
Compatibilité 802.11b/g/n (2,4 GHz)* 802.11a/b/g/n/ac (2,4 GHz/5 GHz) 802.11a/n/ac (5 GHz)	Définir la norme pour le réseau Wi-Fi. Remarque : 802.11a/b/g/n/ac (2,4 GHz/5G Hz) et 802.11a/n/ac (5 GHz) s'affichent uniquement lorsque l'option Wi-Fi est installée.
Mode sécurité sans fil Désactivé* WEP WPA2/WPA-Personnel WPA2-Personnel 802.1x - RADIUS	Définir le mode de sécurité pour la connexion de l'imprimante aux périphériques Wi-Fi. Remarque : 802.1x - RADIUS peut être configuré uniquement à partir d'Embedded Web Server.
Mode d'authentification WEP Auto* Ouvrir Partagé	Définir le type de protocole de chiffrement sans fil (WEP) pour l'imprimante. Remarque : Cette option de menu s'affiche uniquement lorsque Mode sécurité sans fil est défini sur WEP.
Configurer une clé WEP	Spécifier un mot de passe WEP pour la connexion Wi-Fi sécurisée.
WPA2/WPA Personnel AES	Activer la sécurité Wi-Fi via WPA (Wi-Fi Protected Access). Remarque : Cette option de menu s'affiche uniquement lorsque Mode sécurité sans fil est défini sur WPA2/WPA-Personnel.
Configurer une clé prépartagée	Définir le mot de passe pour la connexion Wi-Fi sécurisée.
WPA2-Personnel AES	Activer la sécurité Wi-Fi via WPA2. Remarque : Cette option de menu s'affiche uniquement lorsque Mode sécurité sans fil est défini sur WPA2-Personnel.
Mode de chiffrement 802.1x WPA+ WPA2*	Activer la sécurité Wi-Fi via la norme 802.1x. Remarques : <ul style="list-style-type: none"> • Cette option de menu s'affiche uniquement lorsque Mode sécurité sans fil est défini sur 802.1x - RADIUS. • 802.1x - RADIUS peut être configuré uniquement à partir d'Embedded Web Server.
IPv4 Activer DHCP Activé* Désactivé Configurer l'adresse IP statique Adresse IP Masque de réseau Passerelle	Activez et configurez les paramètres IPv4 de l'imprimante.

Option de menu	Description
IPv6 Activer IPv6 Activé* Désactivé Activer DHCPv6 Activé Désactivé* Configuration automatique d'adresse sans état Activé* Désactivé Adresse du serveur protocole DNS Adresse IPv6 affectée manuellement Routeur IPv6 affecté manuellement Préfixe d'adresse Toutes les adresses IPv6 Toutes les adresses du routeur IPv6	Activez et configurez les paramètres IPv6 de l'imprimante.
Adresse réseau UAA AAL	Affiche les adresses réseau.
PCL SmartSwitch Désactivé Activé*	Configurer l'imprimante afin qu'elle passe automatiquement en mode d'émulation PCL lorsqu'un travail d'impression le requiert, quelle que soit la langue par défaut de l'imprimante. Remarque : Si PCL SmartSwitch est désactivé, l'imprimante n'analyse pas les données entrantes et utilise la langue par défaut de l'imprimante spécifiée dans le menu Configuration.
PS SmartSwitch Désactivé Activé*	Configurer l'imprimante afin qu'elle passe automatiquement en mode d'émulation PS lorsqu'un travail d'impression le requiert, quelle que soit la langue par défaut de l'imprimante. Remarque : Si PS SmartSwitch est désactivé, l'imprimante n'analyse pas les données entrantes et utilise la langue par défaut de l'imprimante spécifiée dans le menu Configuration.
Tampon d'impression Activé Désactivé*	Stockez temporairement les travaux d'impression dans le disque dur de l'imprimante avant de procéder à l'impression. Remarque : Cette option de menu s'affiche uniquement si l'imprimante est équipée d'un disque dur.
PS binaire Mac Auto* Activé Désactivé	Configurez l'imprimante afin qu'elle traite les travaux d'impression PostScript binaire Macintosh. Remarques : <ul style="list-style-type: none"> • Si l'option est activée, l'imprimante traite les travaux d'impression PostScript binaire bruts. • Si l'option est désactivée, les travaux d'impression sont filtrés à l'aide d'un protocole standard.

Ethernet

Option de menu	Description
Vitesse du réseau	Afficher la vitesse de l'adaptateur réseau actif.
IPv4 Activer DHCP Activé* Désactivé	Activer le Protocole de configuration d'hôte dynamique (DHCP). Remarque : Le protocole DHCP est un protocole standard qui permet à un serveur de distribuer dynamiquement des adresses IP et des informations de configuration aux clients.
IPv4 Configurer l'adresse IP statique Adresse IP Masque de réseau Passerelle	Définir l'adresse IP statique de votre imprimante.
IPv6 Activer IPv6 Désactivé Activé*	Active IPv6 sur l'imprimante.
IPv6 Activer DHCPv6 Désactivé* Activé	Active DHCPv6 sur l'imprimante.
IPv6 Configuration automatique d'adresse sans état Désactivé Activé*	Configurer l'adaptateur réseau pour accepter les entrées de configuration de l'adresse IPv6 automatiques fournies par un routeur.
IPv6 Adresse du serveur protocole DNS	Spécifier l'adresse du serveur DNS.
IPv6 Adresse IPv6 affectée manuellement	Attribuer l'adresse IPv6.
IPv6 Routeur IPv6 affecté manuellement	Attribuer l'adresse IPv6.
IPv6 Préfixe d'adresse 0–128 (64*)	Spécifier le préfixe d'adresse.
IPv6 Toutes les adresses IPv6	Afficher toutes les adresses IPv6.
IPv6 Toutes les adresses du routeur IPv6	Afficher toutes les adresses du routeur IPv6.
Adresse réseau UAA AAL	Afficher les adresses MAC (Media Access Control) de l'imprimante : Adresses LAA (Locally Administered Address) et UAA (Universally Administered Address). Remarque : Vous pouvez modifier manuellement l'adresse LAA de l'imprimante.
Remarque : Si un astérisque (*) apparaît à côté d'une valeur, cela indique qu'il s'agit du paramètre usine par défaut.	

Option de menu	Description
PCL SmartSwitch Désactivé Activé*	Configurer l'imprimante afin qu'elle passe automatiquement en mode d'émulation PCL lorsqu'un travail d'impression le requiert, quelle que soit la langue par défaut de l'imprimante. Remarque : Si PCL SmartSwitch est désactivé, l'imprimante n'analyse pas les données entrantes et utilise la langue par défaut de l'imprimante spécifiée dans le menu Configuration.
PS SmartSwitch Désactivé Activé*	Configurer l'imprimante afin qu'elle passe automatiquement en mode d'émulation PS lorsqu'un travail d'impression le requiert, quelle que soit la langue par défaut de l'imprimante. Remarque : Si PS SmartSwitch est désactivé, l'imprimante n'analyse pas les données entrantes et utilise la langue par défaut de l'imprimante spécifiée dans le menu Configuration.
Tampon d'impression Désactivé Activé*	Stocker temporairement les travaux sur le disque dur de l'imprimante avant de les imprimer. Remarques : <ul style="list-style-type: none"> • Cette option de menu s'affiche uniquement si l'imprimante est équipée d'un disque dur. • Cette option de menu apparaît uniquement dans certains modèles d'imprimante.
PS binaire Mac Auto* Activé Désactivé	Configurez l'imprimante afin qu'elle traite les travaux d'impression PostScript binaire Macintosh. Remarques : <ul style="list-style-type: none"> • Si l'option est activée, l'imprimante traite les travaux d'impression PostScript binaire bruts. • Si l'option est désactivée, les travaux d'impression sont filtrés à l'aide d'un protocole standard.
Energy Efficient Ethernet Désactivé Activé*	Réduire la consommation d'énergie lorsque l'imprimante ne reçoit pas de données du réseau Ethernet.
Remarque : Si un astérisque (*) apparaît à côté d'une valeur, cela indique qu'il s'agit du paramètre usine par défaut.	

TCP/IP

Remarque : Ce menu est disponible uniquement sur les imprimantes réseau et les imprimantes connectées à des serveurs d'impression.

Option de menu	Description
Définir le nom d'hôte	Définir le nom d'hôte TCP/IP actuel.
Nom de domaine	Configurer le nom de domaine. Remarque : Cette option de menu apparaît uniquement dans certains modèles d'imprimante.
Remarque : Si un astérisque (*) apparaît à côté d'une valeur, cela indique qu'il s'agit du paramètre usine par défaut.	

Option de menu	Description
Autoriser le protocole DHCP/BOOTP à mettre à jour le serveur NTP Désactivé Activé*	Permettre aux clients DHCP et BOOTP de mettre à jour les paramètres NTP de l'imprimante.
Nom de configuration zéro	Spécifier un nom de service pour le réseau de configuration zéro. Remarque : Cette option de menu apparaît uniquement dans certains modèles d'imprimante.
Activer IP auto Désactivé Activé*	Attribuer une adresse IP automatiquement.
Adresse du serveur protocole DNS	Spécifier l'adresse actuelle du serveur DNS (Domain Name System).
Adresse de sauvegarde du serveur DNS	Spécifier les adresses de sauvegarde du serveur DNS.
Adresse de sauvegarde du serveur DNS 2	
Adresse de sauvegarde du serveur DNS 3	
Ordre de recherche de domaine	Spécifier une liste de noms de domaine pour localiser l'imprimante et ses ressources qui résident dans différents domaines sur le réseau. Remarque : Cette option de menu apparaît uniquement dans certains modèles d'imprimante.
Activer DDNS Désactivé Activé*	Mettre à jour les paramètres DNS dynamiques.
Durée de vie DNS dynamique	Spécifier les paramètres DDNS actuels.
TTL par défaut	
Durée d'actualisation DNS dynamique	
Activer mDNS Désactivé Activé*	Mettre à jour les paramètres DNS multicast.
Adresse du serveur protocole WINS	Indiquer une adresse de serveur pour Windows Internet Name Service (WINS).
Activer BOOTP Désactivé* Activé	Autoriser le BOOTP à attribuer une adresse IP d'imprimante.
Liste de serveur restreinte	Indiquer une adresse IP pour les connexions TCP. Remarques : <ul style="list-style-type: none"> • Séparez chaque adresse IP par une virgule. • Vous pouvez ajouter jusqu'à 50 adresses IP.
Options de liste serveurs limités Bloquer tous les ports* Bloquer l'impression Bloquer impression et HTTP	Indiquer comment les adresses IP de la liste peuvent accéder à l'imprimante.
Remarque : Si un astérisque (*) apparaît à côté d'une valeur, cela indique qu'il s'agit du paramètre usine par défaut.	

Option de menu	Description
MTU	Spécifier un paramètre d'unité de transmission maximale (MTU) pour les connexions TCP.
Port d'impression brute 1–65535 (9100*)	Indiquer un numéro de port brute pour les imprimantes connectées à un réseau.
Vitesse maximale de trafic sortant Désactivé* Activé	Activer le taux de transfert maximum de l'imprimante.
Sécurité de couche de transport améliorée Désactivé* Activé	Améliorer la confidentialité et l'intégrité des données de l'imprimante.
Remarque : Si un astérisque (*) apparaît à côté d'une valeur, cela indique qu'il s'agit du paramètre usine par défaut.	

SNMP

Remarque : Ce menu s'affiche uniquement sur les imprimantes réseau ou les imprimantes connectées à des serveurs d'impression.

Option de menu	Description
Versions SNMP 1 et 2c Activé Désactiver Activé* Autoriser jeu SNMP Désactiver Activé* Activer la base MIB du moniteur du port d'imprimante Désactiver Activé* Communauté SNMP	Configurer les versions SNMP (Simple Network Management Protocol) 1 et 2c pour installer les pilotes d'imprimante et les applications.
Remarque : Si un astérisque (*) apparaît à côté d'une valeur, cela indique qu'il s'agit du paramètre usine par défaut.	

Option de menu	Description
SNMP Version 3 Activé Désactiver Activé* Configuration des informations d'authentification, en lecture/écriture Nom d'utilisateur Mot de passe Configuration des informations d'authentification, en lecture seule Nom d'utilisateur Mot de passe Hachage de l'authentification MD5 SHA1* Niveau d'authentification minimum Pas d'authentification, pas de confidentialité Authentification, pas de confidentialité Authentification, confidentialité* Algorithme de confidentialité DES AES-128*	Configurer le protocole SNMP version 3 pour installer et mettre à jour les fonctions de sécurité de l'imprimante.
Remarque : Si un astérisque (*) apparaît à côté d'une valeur, cela indique qu'il s'agit du paramètre usine par défaut.	

IPSec

Remarque : Ce menu s'affiche uniquement sur les imprimantes réseau ou les imprimantes connectées à des serveurs d'impression.

Option de menu	Description
Activer IPSec Désactivé* Activé	Activer le protocole IPSec (Internet Protocol Security).
Configuration de base Par défaut* Compatibilité Sécurisé	Définir la configuration de base IPSec. Remarque : Cette option de menu s'affiche uniquement lorsque l'option Activer IPSec est activée.
Certificat de périphérique IPSec	Spécifier un certificat IPSec. Remarque : Cette option de menu apparaît uniquement lorsque la configuration de base est définie sur Compatibilité.
Remarque : Si un astérisque (*) apparaît à côté d'une valeur, cela indique qu'il s'agit du paramètre usine par défaut.	

Option de menu	Description
Connexions authentifiées par clé pré-partagée Hôte [x] Adresse Clé	Configurer les connexions authentifiées de l'imprimante. Remarque : Ces options de menu s'affichent uniquement lorsque l'option Activer IPSec est activée.
Connexions authentifiées par certificat Adresse de l'hôte [x]/[sous-réseau] Adresse [/sous-réseau]	
Remarque : Si un astérisque (*) apparaît à côté d'une valeur, cela indique qu'il s'agit du paramètre usine par défaut.	

802.1x

Remarque : Ce menu s'affiche uniquement sur les imprimantes réseau ou les imprimantes connectées à des serveurs d'impression.

Option de menu	Description
Activer Désactivé* Activé	Permettre à l'imprimante de se connecter aux réseaux qui demandent une authentification avant d'autoriser l'accès. Remarque : Pour configurer les paramètres de cette option de menu, accédez à Embedded Web Server.
Remarque : Si un astérisque (*) apparaît à côté d'une valeur, cela indique qu'il s'agit du paramètre usine par défaut.	

Configuration LPD

Remarque : Ce menu s'affiche uniquement sur les imprimantes réseau ou les imprimantes connectées à des serveurs d'impression.

Option de menu	Description
Délai LPD 0–65535 secondes (90*)	Définir la valeur du délai d'attente maximal du serveur Line Printer Daemon (LPD) pour les travaux d'impression suspendus ou non valides.
Page d'en-tête LPD Désactivé* Activer	Imprimer une page d'en-tête pour tous les travaux d'impression LPD. Remarque : Une page d'en-tête désigne la première page d'un travail d'impression. Elle est utilisée comme séparateur des travaux d'impression et permet d'identifier l'expéditeur de la demande du travail d'impression.
Page finale LPD Désactivé* Activer	Imprimer une page finale pour tous les travaux d'impression LPD. Remarque : Une page finale désigne la dernière page d'un travail d'impression.
Conversion de retour chariot LPD Désactivé* Activer	Activer la conversion de retour chariot. Remarque : La fonction Retour chariot est un mécanisme permettant de commander l'imprimante pour déplacer la position du curseur sur la première position sur la même ligne.
Remarque : Si un astérisque (*) apparaît à côté d'une valeur, cela indique qu'il s'agit du paramètre usine par défaut.	

Paramètres HTTP/FTP

Remarque : Ce menu est disponible uniquement sur les imprimantes réseau et les imprimantes connectées à des serveurs d'impression.

Option de menu	Description
Activer serveur HTTP Désactivé Activé*	Accéder à Embedded Web Server pour le contrôle et la gestion de l'imprimante.
Activer HTTPS Désactivé Activé*	Configurer les paramètres HTTPS (HyperText Transfer Protocol Secure).
Activer FTP/TFTP Désactivé Activé*	Envoyer des fichiers via FTP.
Domaines locaux	Spécifier des noms de domaine pour les serveurs HTTP et FTP. Remarque : Cette option de menu apparaît uniquement dans certains modèles d'imprimante.
Adresse IP du proxy HTTP	Configurer les paramètres du serveur HTTP et FTP. Remarque : Ces options de menu apparaissent uniquement dans certains modèles d'imprimante.
Adresse IP du proxy FTP	
Port IP par défaut HTTP 1-65535 (80*)	
Certificat de périphérique HTTPS	
Port IP par défaut FTP 1-65535 (21*)	
Délai des requêtes HTTP/FTP 1-299 (30*)	Spécifier le délai avant l'arrêt de la connexion au serveur.
Nbre d'essais des requêtes HTTP/FTP 1-299 (3*)	Définir le nombre de tentatives de connexion au serveur HTTP/FTP.
Remarque : Si un astérisque (*) apparaît à côté d'une valeur, cela indique qu'il s'agit du paramètre usine par défaut.	

ThinPrint

Option de menu	Description
Activer ThinPrint Désactivé Activé*	Imprimer à l'aide de ThinPrint.
Numéro du port 4000-4999 (4000*)	Définir le numéro de port pour le serveur ThinPrint.
Bande passante (bits/s) 100-1000000 (0*)	Définir la vitesse de transmission des données dans un environnement ThinPrint.
Remarque : Si un astérisque (*) apparaît à côté d'une valeur, cela indique qu'il s'agit du paramètre usine par défaut.	

Option de menu	Description
Taille des paquets (Ko) 0-64000 (0*)	Définir la taille des paquets pour la transmission de données.
Remarque : Si un astérisque (*) apparaît à côté d'une valeur, cela indique qu'il s'agit du paramètre usine par défaut.	

USB

Remarque : Ce menu apparaît uniquement sur certains modèles d'imprimante.

Option de menu	Description
PCL SmartSwitch Désactivé Activé*	Configurer l'imprimante afin qu'elle passe en mode d'émulation PCL lorsqu'un travail d'impression provenant du port USB le requiert, quel que soit le langage par défaut de l'imprimante. Remarque : Si PCL SmartSwitch est désactivé, l'imprimante n'analyse pas les données entrantes et utilise le langage d'impression par défaut spécifié dans le menu Configuration.
PS SmartSwitch Désactivé Activé*	Configurer l'imprimante afin qu'elle passe en mode d'émulation PS lorsqu'un travail d'impression provenant du port USB le requiert, quel que soit le langage par défaut de l'imprimante. Remarque : Si PS SmartSwitch est désactivé, l'imprimante n'analyse pas les données entrantes et utilise le langage d'impression par défaut spécifié dans le menu Configuration.
Tampon d'impression Désactivé* Activé	Stocker temporairement les travaux sur le disque dur de l'imprimante avant de les imprimer. Remarque : Cette option de menu s'affiche uniquement si l'imprimante est équipée d'un disque dur.
PS binaire Mac Activé Auto* Désactivé	Configurez l'imprimante afin qu'elle traite les tâches d'impression PostScript binaire Macintosh. Remarques : <ul style="list-style-type: none"> Lorsque cette option est activée, l'imprimante traite des travaux d'impression PostScript binaires bruts depuis des ordinateurs sous le système d'exploitation Macintosh. Lorsque cette option a la valeur Auto, l'imprimante traite des travaux d'impression depuis des ordinateurs sous le système d'exploitation Macintosh ou Windows. Lorsque cette option est désactivée, l'imprimante filtre les travaux d'impression PostScript à l'aide d'un protocole standard.
Activer port USB Désactivé Activé*	Activer le port USB standard.
Remarque : Si un astérisque (*) apparaît à côté d'une valeur, cela indique qu'il s'agit du paramètre usine par défaut.	

Google Cloud Print

Option de menu	Description
Enregistrement Inscription	Enregistrer l'imprimante sur le serveur Google Cloud Print.
Options Activer Google Cloud Print Désactivé Activé*	Imprimer directement à partir de votre compte Google.
Remarque : Si un astérisque (*) apparaît à côté d'une valeur, cela indique qu'il s'agit du paramètre usine par défaut.	

Option de menu	Description
Options Activer la détection locale Désactivé Activé*	Permettre à l'utilisateur enregistré ainsi qu'aux autres utilisateurs sur le même sous-réseau d'envoyer des travaux sur l'imprimante de manière locale.
Options Activer la vérification SSL des pairs Désactivé Activé*	Vérifier l'authenticité du certificat des pairs pour vous connecter à votre compte Google.
Options Toujours imprimer en tant qu'image Désactivé* Activé	Configurer l'imprimante de sorte à traiter les fichiers PDF en tant qu'image pour une impression plus rapide.
Remarque : Si un astérisque (*) apparaît à côté d'une valeur, cela indique qu'il s'agit du paramètre usine par défaut.	

Wi-Fi Direct

Remarque : Ce menu apparaît uniquement lorsqu'un réseau Wi-Fi Direct est le réseau actif.

Option de menu	Description
SSID	Spécifier le SSID (Service Set Identifier) du réseau Wi-Fi.
Configurer une clé pré-partagée	Définir la clé pré-partagée (PSK) pour authentifier et autoriser les utilisateurs sur une connexion Wi-Fi.
Afficher la clé pré-partagée sur la page de configuration Désactivé Activé*	Afficher la clé pré-partagée sur la page de configuration du réseau.
Adresse IP du propriétaire du groupe	Spécifier l'adresse IP du propriétaire du groupe.
Accepter auto. demandes bout. comm. Désactivé* Activé	Accepter automatiquement les demandes de connexion au réseau. Remarque : L'autorisation automatique des clients n'est pas sécurisée.
Remarque : Si un astérisque (*) apparaît à côté d'une valeur, cela indique qu'il s'agit du paramètre usine par défaut.	

Sécurité

Méthodes de connexion

Gestion des autorisations

Option de menu	Description
Accès aux fonctions Modifier le carnet d'adresses Créer des profils Gérer les signets Impression lecteur Flash Accès aux travaux suspendus Profils utilisateur Annuler travaux sur périphérique Changer de langue Protocole IPP (Internet Printing Protocol) Impression N/B	Contrôler l'accès aux fonctions de l'imprimante.
Menus administrateur Menu Sécurité Menu réseau et ports Menu Papier Menu Rapports Menus de configuration des fonctions Menu fournitures Menu Carte option Menu SE Menu du périphérique	Contrôler l'accès aux menus de l'imprimante.
Gestion des périph Gestion à distance Mises à jour du microcode Configuration des applications Verrouiller panneau de commandes Importer / Exporter tous les paramètres Effacement hors service	Contrôler l'accès aux options de gestion de l'imprimante.
App. Nouvelles applications Diaporama Modifier le papier peint Economiseur d'écran Paramètres Eco	Contrôler l'accès aux applications de l'imprimante. Remarque : La liste peut varier selon les applications activées depuis Embedded Web Server.

Comptes locaux

Option de menu	Description
Gérer les groupes/les autorisations Ajouter un groupe Importer les contrôles d'accès Accès aux fonctions Menus administrateur Gestion des périph App. Tous les utilisateurs Importer les contrôles d'accès Accès aux fonctions Menus administrateur Gestion des périph App. Administrateur	Contrôler l'accès d'un utilisateur ou groupe aux fonctions de l'imprimante, ainsi qu'à ses applications et paramètres de sécurité.
Ajouter un utilisateur Nom d'utilisateur/Mot de passe Nom d'utilisateur Mot de passe code PIN	Créer des comptes locaux pour gérer l'accès aux fonctions de l'imprimante.
Comptes nom d'util./mot de passe Ajouter un utilisateur	
Comptes nom d'utilisateur Ajouter un utilisateur	
Comptes mot de passe Ajouter un utilisateur	
Comptes PIN Ajouter un utilisateur	

Planifier périphériques USB

Option de menu	Description
Planifications Aj. nouvel horaire	Planifier l'accès aux ports USB.

Journal d'audit de sécurité

Option de menu	Description
Activer l'audit Désactivé* Activé	Enregistrer les événements dans le journal d'audit sécurisé et le syslog distant.
Remarque : Si un astérisque (*) apparaît à côté d'une valeur, cela indique qu'il s'agit du paramètre usine par défaut.	

Option de menu	Description
Activer syslog distant Désactivé* Activé	Envoyer les journaux d'audit sur un serveur distant.
Serveur Syslog distant	Spécifier le serveur syslog distant.
Port Syslog distant 1-65535 (514*)	Spécifier le port syslog distant.
Méthode de communication avec le serveur Syslog distant UDP normal* Stunnel	Spécifier une méthode de transmission syslog des événements consignés à un serveur distant.
Option de syslog distant 0 - Messages du noyau 1 - Messages niveau utilisateur 2 - Système de messagerie 3 - Démons système 4 - Messages de sécurité/d'autorisation* 5 - Messages générés en interne par Syslogs 6 - Sous-système d'imprimante ligne 7 - Sous-système d'informations réseau 8 - Sous-système UUCP 9 - Démon horloge 10 - Messages de sécurité/d'autorisation 11 - Démon FTP 12 - Sous-système NTP 13 - Audit journal 14 - Alerte journal 15 - Démon horloge 16 - Util. loc. 0 (local0) 17 - Util. loc. 1 (local1) 18 - Util. loc. 2 (local2) 19 - Util. loc. 3 (local3) 20 - Util. loc. 4 (local4) 21 - Util. loc. 5 (local5) 22 - Util. loc. 6 (local6) 23 - Util. loc. 7 (local7)	Indiquer un code que l'imprimante doit utiliser pour envoyer les événements du journal à un serveur distant.
Gravité des événements à consigner 0 - Urgence 1 - Alerte 2 - Critique 3 - Erreur 4 - Avertissement* 5 - Notification 6 - Information 7 - Débogage	Spécifier le niveau de priorité limite des messages et des événements.
Remarque : Si un astérisque (*) apparaît à côté d'une valeur, cela indique qu'il s'agit du paramètre usine par défaut.	

Option de menu	Description
Événements Syslog distant non consignés Désactivé* Activé	Envoyer tous les événements sur le serveur distant, quel que soit leur niveau de gravité.
Adresse e-mail de l'administrateur	Envoyer une notification par e-mail des événements consignés à l'administrateur.
Alerte e-mail car journal effacé Désactivé* Activé	Envoyer une notification par e-mail à l'administrateur lorsqu'une entrée de journal est supprimée.
Alerte e-mail car journal en boucle Désactivé* Activé	Envoyer une notification par e-mail à l'administrateur lorsque le journal est plein et qu'il commence à écraser les entrées les plus anciennes.
Comportement journal plein Ecraser les entrées les plus anciennes* Env. journal et suppr. ttes entrées	Résoudre les problèmes de stockage du journal lorsque le journal remplit sa mémoire allouée.
Alerte e-mail car % plein Désactivé* Activé	Envoyer une notification par e-mail à l'administrateur lorsque le journal remplit sa mémoire allouée.
Niveau d'alerte car % plein 1 à 99 (90*)	
Alerte e-mail car journal exporté Désactivé* Activé	Envoyer une notification par e-mail à l'administrateur lorsqu'un journal est exporté.
Alerte e-mail car modification des paramètres du journal Désactivé* Activé	Envoyer une notification par e-mail à l'administrateur lorsque l'option Activer l'audit est activée.
Fins de lignes du journal Saut de ligne (\n)* Retour de chariot (\r) Fin de ligne (\r\n)	Spécifier la manière dont le fichier journal termine chaque ligne.
Exportations signées numériquement Désactivé* Activé	Ajouter une signature numérique à chaque fichier journal exporté.
Eff. journal	Supprimer tous les journaux d'audit.
Exporter le journal Syslog (RFC 5424) Syslog (RFC 3164) CSV	Exporter le journal de sécurité vers un lecteur flash.
Remarque : Si un astérisque (*) apparaît à côté d'une valeur, cela indique qu'il s'agit du paramètre usine par défaut.	

Restrictions de connexion

Option de menu	Description
Echecs de connexion 1–10 (3*)	Indiquer le nombre d'échecs de tentatives de connexion avant le verrouillage des utilisateurs.
Délai des échecs 1 à 60 minutes (5*)	Indiquer le délai entre les tentatives de connexion avant le verrouillage des utilisateurs.
Délai de verrouillage 1 à 60 minutes (5*)	Spécifier la durée du verrouillage.
Délai de connexion Web 1 à 120 minutes (10*)	Spécifier le délai précédant la déconnexion automatique d'un utilisateur lors d'une connexion à distance.
Remarque : Si un astérisque (*) apparaît à côté d'une valeur, cela indique qu'il s'agit du paramètre usine par défaut.	

Config. impression confidentielle

Option de menu	Description
Nbre max. de codes PIN erronés 2-10	Configurer le nombre de codes PIN non valides qu'il est possible de saisir. Remarques : <ul style="list-style-type: none"> • Si la valeur est égale à zéro, ce paramètre se désactive. • Lorsque le nombre limite est atteint, les travaux d'impression correspondant au nom d'utilisateur et au code PIN sont supprimés. • Cette option de menu s'affiche uniquement si l'imprimante est équipée d'un disque dur.
Expiration des tâches confidentielles Désactivé* 1 heure 4 heures 24 heures 1 semaine	Définir un délai d'expiration pour les travaux d'impression confidentiels. Remarques : <ul style="list-style-type: none"> • Si cette option de menu est modifiée alors que des travaux d'impression sont stockés dans la mémoire de l'imprimante ou sur son disque dur, le paramètre précédent est conservé pour ces travaux d'impression. • Si l'imprimante est mise hors tension, tous les travaux confidentiels stockés dans la mémoire de l'imprimante sont supprimés.
Répéter. expir. tâche Désactivé* 1 heure 4 heures 24 heures 1 semaine	Définir le délai d'expiration d'un travail d'impression que vous souhaitez répéter.
Vérifier expir. tâche Désactivé* 1 heure 4 heures 24 heures 1 semaine	Définir le délai d'expiration de l'impression d'une copie par l'imprimante pour que l'utilisateur examine sa qualité, avant d'imprimer les copies restantes.
Remarque : Si un astérisque (*) apparaît à côté d'une valeur, cela indique qu'il s'agit du paramètre usine par défaut.	

Option de menu	Description
Différer expir. tâche Désactivé* 1 heure 4 heures 24 heures 1 semaine	Définir le délai d'expiration du stockage par l'imprimante des travaux d'impression pour une impression ultérieure.
Conserver tous les travaux suspendus Désactivé* Activé	Configurer l'imprimante pour suspendre tous les travaux d'impression.
Remarque : Si un astérisque (*) apparaît à côté d'une valeur, cela indique qu'il s'agit du paramètre usine par défaut.	

Paramètres LDAP des solutions

Utilisez	Pour
Suivre les renvois LDAP Désactivé* Activé	Rechercher les différents serveurs dans le domaine du compte utilisateur connecté.
Vérification du certificat du serveur LDAP Non* Oui	Activer la vérification de certificats LDAP.

Chiffrement disq. dur

Remarque : Ce menu s'affiche uniquement lorsque l'imprimante est équipée d'un disque dur.

Option de menu	Description
Etat Activé Désactivé	Déterminer si le chiffrement du disque est activé.
Démarrer le chiffrement	Eviter la perte de données sensibles en cas de vol de votre imprimante ou de son disque dur. Remarque : L'activation du chiffrement du disque efface la totalité du contenu du disque dur. Si nécessaire, sauvegardez les données importantes de l'imprimante avant de commencer le chiffrement.

Effacer fichiers données temporaires

Option de menu	Description
Stocké dans la mémoire interne Désactivé* Activé	Supprimer tous les fichiers stockés dans la mémoire de l'imprimante.
Remarque : Si un astérisque (*) apparaît à côté d'une valeur, cela indique qu'il s'agit du paramètre usine par défaut.	

Option de menu	Description
Stocké sur disque dur Effacement 1 cycle* Effacement 3 cycles Effacement 7 cycles	Supprimer tous les fichiers stockés sur le disque dur de l'imprimante.
Remarque : Si un astérisque (*) apparaît à côté d'une valeur, cela indique qu'il s'agit du paramètre usine par défaut.	

Gestion des services mobiles

Utilisez	Pour
AirPrint Imprimer Désactivé Activé*	Activer l'impression AirPrint.

Divers

Option de menu	Description
Fonctions protégées Afficher* Masquer	Afficher toutes les fonctions protégées par le contrôle d'accès à la fonction (FAC) indépendamment de l'autorisation de sécurité de l'utilisateur. Remarque : Le FAC gère l'accès à des menus et fonctions spécifiques ou les désactive entièrement.
Autorisation d'impression Désactivé* Activé	Autoriser l'utilisateur à se connecter avant l'impression.
Connexion Autorisation d'impression par défaut	Définir la connexion par défaut pour l'autorisation d'impression.
Cavalier de sécurité pour la réinitialisation Autoriser accès « Invité »* Aucun effet	Informer sur l'utilisation du cavalier de sécurité pour la réinitialisation. Remarques : <ul style="list-style-type: none"> Le cavalier est placé à côté d'une icône représentant un verrou sur la carte logique. L'option Autoriser accès « Invité » offre un contrôle de l'accès complet aux utilisateurs non connectés. « Aucun effet » signifie que la réinitialisation est sans effet sur la configuration de sécurité de l'imprimante.
Longueur minimale du mot de passe 0-32 (0*)	Spécifier le nombre de caractères minimum autorisé pour un mot de passe.
Remarque : Si un astérisque (*) apparaît à côté d'une valeur, cela indique qu'il s'agit du paramètre usine par défaut.	

Rapports

Page des paramètres de menus

Option de menu	Description
Page des paramètres de menus	Imprimer un rapport contenant les préférences, les paramètres et les configurations de l'imprimante.

Périphérique

Option de menu	Description
Informations sur le périphérique	Imprimer un rapport contenant des informations sur l'imprimante.
Statistiques du périphérique	Imprimer un rapport sur l'utilisation de l'imprimante et sur l'état des fournitures.
Liste des profils	Imprimer la liste des profils stockés dans l'imprimante.
Informations sur le périphérique	Imprimer un rapport contenant le numéro de série et le nom de modèle de l'imprimante.

Imprimer

Option de menu	Description
Imprimer polices Polices PCL Polices PS	Exemples d'impression et informations sur les polices disponibles dans toutes les langues de l'imprimante.
Imprimer répertoire	Imprimer les ressources stockées sur le lecteur flash ou le disque dur de l'imprimante. Remarque : Cette option s'affiche uniquement lorsqu'un lecteur flash ou un disque dur d'imprimante est installé.

Réseau

Option de menu	Description
Page de configuration du réseau	Imprimer une page qui affiche les paramètres sans fil et réseau configurés sur l'imprimante. Remarque : Cette option est disponible uniquement sur les imprimantes réseau et les imprimantes connectées à des serveurs d'impression.

Aide

Option de menu	Description
Imprimer tous les guides	Imprimer toutes les pages du guide
Guide des supports	Fournit des informations sur le chargement des papiers et supports spéciaux.
Guide de qualité d'impression	Fournit des informations sur la résolution des problèmes de qualité d'impression.
Guide de qualité monochrome	Fournit des informations sur les paramètres de qualité d'impression monochrome.
Guide d'information	Fournit des sources d'informations supplémentaires sur l'imprimante.

Option de menu	Description
Guide raccordement	Fournit des informations sur les méthodes de connexion de l'imprimante : connexion locale (USB) ou à un réseau.
Guide de transport	Fournit des informations sur le déplacement, l'emplacement et le transport de l'imprimante.
Guide des fournitures	Affiche des informations sur la commande de consommables.

Dépannage

Dépannage

Option de menu	Description
Pages de test de qualité d'impression	Imprimer des pages d'échantillon pour identifier et corriger les problèmes de qualité d'impression.

Impression de la page des paramètres de menu

A partir du panneau de commandes, accédez à :

Paramètres > Rapports > Page des paramètres de menu

Pour les modèles d'imprimante sans écran tactile, appuyez sur  pour parcourir les paramètres.

Sécurisation de l'imprimante

Remarque : Ce disque dur n'est pris en charge que sur certains modèles d'imprimante.

Emplacement du logement de sécurité

L'imprimante est équipée d'une fonction de verrouillage. Installez le verrou compatible avec la majorité des ordinateurs portables à l'emplacement indiqué afin de verrouiller l'imprimante en position.



Effacement de la mémoire de l'imprimante

Pour effacer la mémoire volatile ou les données mises en mémoire tampon sur votre imprimante, mettez l'imprimante hors tension.

Pour effacer la mémoire non volatile ou des paramètres individuels, des paramètres de périphériques et de réseaux, des paramètres de sécurité ainsi que des solutions intégrées, procédez comme suit :

1 A partir du panneau de commandes, accédez à :

Paramètres > Périphérique > Maintenance > Effacement hors service > Effacer toutes les informations en mémoire non volatile

Pour les modèles d'imprimante sans écran tactile, appuyez sur  pour parcourir les paramètres.

2 En fonction du modèle de votre imprimante, sélectionnez **EFFACER** ou **Continuer**.

3 Suivez les instructions qui s'affichent à l'écran.

Effacement de la mémoire du disque dur de l'imprimante

1 Depuis le panneau de commandes, accédez à :

Paramètres > Périphérique > Maintenance > Effacement hors service > Effacer toutes les informations du disque dur

Pour les modèles d'imprimante sans écran tactile, appuyez sur  pour parcourir les paramètres.

2 En fonction du modèle de votre imprimante, sélectionnez **EFFACER** ou **Continuer**.

3 Suivez les instructions qui s'affichent à l'écran.

Remarque : Ce processus peut prendre de quelques minutes à plus d'une heure. Durant cette opération, l'imprimante n'est pas disponible pour d'autres tâches.

Chiffrement du disque dur de l'imprimante

Ce processus efface la totalité du contenu du disque dur. Si nécessaire, sauvegardez les données importantes de l'imprimante avant de commencer le chiffrement.

1 Depuis le panneau de commandes, accédez à :

Paramètres > Sécurité > Chiffrement du disque dur > Démarrer le chiffrement

Pour les modèles d'imprimante sans écran tactile, appuyez sur  pour parcourir les paramètres.

2 Suivez les instructions qui s'affichent à l'écran.

Remarques :

- Pour éviter toute perte de données, ne mettez pas l'imprimante hors tension pendant le processus de chiffrement.
- Ce processus peut prendre de quelques minutes à plus d'une heure. Durant cette opération, l'imprimante n'est pas disponible pour d'autres tâches.
- Après le chiffrement, l'imprimante redémarre automatiquement.

Restauration des paramètres usine

1 A partir du panneau de commandes, accédez à :

Paramètres > Périphérique > Restaurer les paramètres usine

Pour les modèles d'imprimante sans écran tactile, appuyez sur  pour parcourir les paramètres.

2 Dans le menu Restaurer les paramètres, sélectionnez les paramètres à restaurer.

3 Sélectionnez **RESTAURER**.

4 Suivez les instructions qui s'affichent à l'écran.

Déclaration relative à la volatilité

Type de mémoire	Description
Mémoire volatile	L'imprimante utilise une mémoire vive standard (RAM) pour mettre temporairement en mémoire tampon les données d'utilisateur durant les travaux d'impression et de copie simples.
Mémoire non volatile	L'imprimante peut utiliser deux types de mémoire non volatile : EEPROM et NAND (mémoire flash). Ces deux types sont utilisés pour stocker le système d'exploitation, les paramètres de l'imprimante, les informations du réseau, les paramètres du scanner et des signets et les solutions intégrées.

Type de mémoire	Description
Mémoire disque dur	Un disque dur est installé sur certaines imprimantes. Le disque dur de l'imprimante est conçu pour les fonctionnalités spécifiques de l'imprimante. Le disque dur de l'imprimante permet de conserver les données d'utilisateur mises en mémoire tampon à partir de travaux d'impression complexes, ainsi que les données des formulaires et des polices.

Dans les circonstances suivantes effacez le contenu de toute mémoire installée dans l'imprimante :

- L'imprimante est mise hors service.
- Le disque dur de l'imprimante est remplacé.
- L'imprimante est déplacée dans un autre service ou site.
- L'entretien de l'imprimante est effectué par une personne externe à votre organisation.
- L'imprimante est envoyée en réparation.
- L'imprimante est vendue à une autre organisation.

Mise au rebut du disque dur de l'imprimante

- **Démagnétisation** : utilise un champ magnétique pour effacer les données stockées sur le disque dur
- **Compactage** : compresse physiquement le disque dur pour casser les composants et les rendre illisibles
- **Broyage** : broie physiquement le disque dur pour le transformer en petits morceaux métalliques

Remarque : Pour garantir l'effacement complet de toutes les données, détruisez physiquement chaque disque dur sur lequel sont stockées des données.

Maintenance de l'imprimante

Avertissement—Danger potentiel : Le fait de ne pas remplacer les pièces et les fournitures, le cas échéant, pourrait endommager votre imprimante. En revanche, leur remplacement permet d'améliorer la performance de l'appareil.

Réglage du volume du haut-parleur

Réglage du volume par défaut du haut-parleur interne

- 1 A partir du panneau de commandes, accédez à :
Paramètres > Périphérique > Préférences > Confirmation sonore
- 2 Réglez le volume.

Remarques :

- Si le mode silencieux est activé, les alertes sonores sont désactivées. Ce paramètre ralentit également l'imprimante.
- Le volume est réinitialisé à sa valeur par défaut après la fermeture de la session, ou lorsque l'imprimante sort du mode veille ou veille prolongée.

Réglage du volume par défaut du casque

- 1 A partir du panneau de commandes, accédez à :
Paramètres > Périphérique > Accessibilité
- 2 Régler le volume du casque.

Remarque : Le volume est réinitialisé à sa valeur par défaut après la fermeture de la session, ou lorsque l'imprimante sort du mode veille ou veille prolongée.

Utilisation en réseau

Connexion de l'imprimante à un réseau Wi-Fi

- 1 A partir du panneau de commandes de l'imprimante, allez sur :
Paramètres > Réseau/Ports > Sans fil

Pour les modèles d'imprimante sans écran tactile, appuyez sur  pour parcourir les paramètres.

- 2 Sélectionnez **Configuration à partir du panneau de commandes de l'imprimante**, puis suivez les instructions à l'écran.

Remarque : Sur les modèles d'imprimante compatibles Wi-Fi, une invite de configuration du réseau Wi-Fi s'affiche lors de la configuration initiale.

Connexion de l'imprimante à un réseau sans fil à l'aide de Wi-Fi Protected Setup (WPS)

Avant de commencer, vérifiez les points suivants :

- Le point d'accès (routeur sans fil) est certifié WPS ou compatible WPS. Pour plus d'informations, reportez-vous à la documentation fournie avec votre point d'accès.
- Votre imprimante est dotée d'un adaptateur réseau sans fil. Pour plus d'informations, reportez-vous aux instructions fournies avec l'adaptateur.

Utilisation de la méthode Bouton de commande

- 1 A partir du panneau de commandes, accédez à :
Paramètres > Réseau/Ports > Sans fil > Wi-Fi Protected Setup > Démarrer Méthode Bouton de commande
- 2 Suivez les instructions qui s'affichent à l'écran.

Utilisation de la méthode PIN (numéro d'identification personnel)

- 1 A partir du panneau de commandes, accédez à :
Paramètres > Réseau/Ports > Sans fil > Wi-Fi Protected Setup > Démarrer Méthode PIN
- 2 Copiez le code PIN WPS à huit chiffres.
- 3 Ouvrez un navigateur Web, puis tapez l'adresse IP de votre point d'accès dans le champ d'adresse.

Remarques :

- L'adresse IP de l'imprimante est affichée sur l'écran d'accueil. L'adresse IP apparaît sous la forme de quatre séries de chiffres séparées par des points, par exemple 123.123.123.123.
 - Si vous utilisez un serveur proxy, désactivez-le temporairement pour charger correctement la page Web.
- 4 Accédez aux paramètres WPS. Pour plus d'informations, reportez-vous à la documentation fournie avec votre point d'accès.
 - 5 Saisissez le code PIN à huit chiffres, puis enregistrez les modifications.

Désactivation du réseau Wi-Fi

- 1 A partir du panneau de commandes de l'imprimante, allez sur :
Paramètres > Réseau/Ports > Présentation du réseau > Adaptateur actif > Mise en réseau standard

Pour les modèles d'imprimante sans écran tactile, appuyez sur  pour parcourir les paramètres.

- 2 Suivez les instructions qui s'affichent à l'écran.

Modification des paramètres du port de l'imprimante après l'installation d'un port de solutions interne

Remarques :

- Si l'imprimante dispose d'une adresse IP statique, ne modifiez pas la configuration.
- Si les ordinateurs sont configurés pour utiliser le nom de réseau au lieu d'une adresse IP, ne modifiez pas la configuration.
- Si vous ajoutez un port de solutions interne (ISP) sans fil à une imprimante déjà configurée pour une connexion Ethernet, déconnectez l'imprimante du réseau Ethernet.

Pour les utilisateurs Windows

- 1 Ouvrez le dossier Imprimantes.
- 2 Dans le menu contextuel de l'imprimante avec le nouveau port ISP, accédez aux propriétés de l'imprimante.
- 3 Configurez le port dans la liste.
- 4 Mettez à jour l'adresse IP.
- 5 Appliquez les modifications.

Pour les utilisateurs Macintosh

- 1 Dans le menu Pomme, sélectionnez Préférences système, accédez à la liste d'imprimantes, puis sélectionnez + > IP.
- 2 Saisissez l'adresse IP dans le champ d'adresse.
- 3 Appliquez les modifications.

Nettoyage de l'imprimante



ATTENTION—RISQUE D'ELECTROCUTION : pour éviter tout risque d'électrocution lors du nettoyage de l'extérieur de l'imprimante, débranchez le cordon d'alimentation électrique de la prise et déconnectez tous les câbles de l'imprimante avant de continuer.

Remarques :

- Exécutez cette tâche après quelques mois d'utilisation.
 - les dégâts sur l'imprimante provoqués par une mauvaise manipulation ne sont pas couverts par sa garantie.
- 1 Mettez l'imprimante hors tension, puis débranchez le cordon d'alimentation de la prise électrique.
 - 2 Retirez le papier du réceptacle standard et du chargeur multifonction.
 - 3 Nettoyez l'imprimante à l'aide d'une brosse souple ou d'un aspirateur pour retirer la poussière, les peluches du ruban et les bouts de papier.
 - 4 Essuyez l'extérieur de l'imprimante avec un chiffon doux et non pelucheux humide.

Remarques :

- N'utilisez pas de nettoyeurs ni de détergents de ménage, car ils peuvent détériorer le fini de l'imprimante.

- Assurez-vous que toutes les zones de l'imprimante sont sèches après le nettoyage.

5 Branchez le câble d'alimentation à la prise électrique, puis mettez l'imprimante sous tension.

 **ATTENTION—RISQUE DE BLESSURE** : Pour éviter tout risque d'électrocution ou d'incendie, branchez le câble d'alimentation directement à une prise électrique répondant aux exigences requises et correctement mise à la terre, proche du produit et facile d'accès.

Commande de pièces et de fournitures

Pour commander des pièces et des fournitures, contactez le revendeur de votre imprimante.

Remarque : Toutes les estimations de durée de vie des fournitures de l'imprimante supposent que vous utilisiez du papier ordinaire au format Lettre US ou A4.

Vérification de l'état des pièces et fournitures

1 A partir du panneau de commandes, accédez à :

Paramètres > Rapports > Périphérique > Statistiques du périphérique

Pour les modèles d'imprimante sans écran tactile, appuyez sur  pour parcourir les paramètres.

2 A partir de la section Informations sur les fournitures des pages imprimées, vérifiez l'état des pièces et fournitures.

Commande d'une cartouche de toner

Remarques :

- L'estimation de rendement des cartouches repose sur la norme ISO/IEC 19752.
- Une couverture d'impression très basse sur des périodes prolongées peut avoir des conséquences néfastes sur le rendement.

Pour commander une cartouche de toner, contactez le revendeur de votre imprimante.

Commande d'une unité de traitement d'images

Pour commander une unité de traitement d'images, contactez le revendeur de votre imprimante.

Commande d'un kit de maintenance

Pour commander un kit de maintenance, contactez le revendeur de votre imprimante.

Configuration des notifications de fournitures

1 Ouvrez un navigateur Web, puis saisissez l'adresse IP de l'imprimante dans le champ d'adresse.

Remarques :

- L'adresse IP de l'imprimante est affichée sur l'écran d'accueil. L'adresse IP apparaît sous la forme de quatre séries de chiffres séparées par des points, par exemple 123.123.123.123.

- Si vous utilisez un serveur proxy, désactivez-le temporairement pour charger correctement la page Web.

2 Cliquez sur **Paramètres** > **Périphérique** > **Notifications**.

3 A partir du menu Fournitures, cliquez sur **Notifications de fournitures personnalisées**.

4 Sélectionnez une notification pour chaque fourniture.

5 Appliquez les modifications.

Remplacement des pièces et fournitures

Remplacement de la cartouche de toner

1 Ouvrez la porte A.

Avertissement—Danger potentiel : Pour éviter les décharges électrostatiques, touchez les parties métalliques exposées du cadre de l'imprimante avant d'accéder ou de toucher aux parties intérieures de l'imprimante.



2 Retirez la cartouche de toner usagée.



- 3 Déballez la nouvelle cartouche de toner, puis secouez-la pour bien répartir le toner.

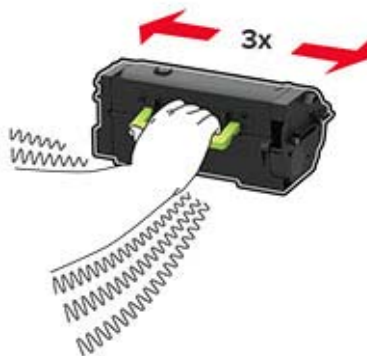

- 4 Insérez la nouvelle cartouche de toner.



- 5 Fermez la porte.

Remplacement de l'unité de traitement d'images

- 1 Ouvrez la porte A.

Avertissement—Danger potentiel : Pour éviter les décharges électrostatiques, touchez les parties métalliques exposées du cadre de l'imprimante avant d'accéder ou de toucher aux parties intérieures de l'imprimante.



2 Retirez la cartouche de toner.



3 Retirez l'unité de traitement d'images usagée.



4 Déballiez la nouvelle unité de traitement d'images, puis secouez-la pour répartir le toner.

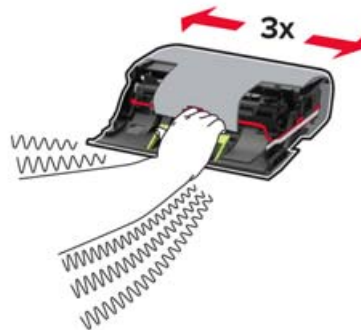

Avertissement—Danger potentiel : N'exposez pas l'unité de traitement d'images à la lumière directe pendant plus de 10 minutes. Une exposition prolongée à la lumière pourrait altérer la qualité d'impression.

Avertissement—Danger potentiel : Ne touchez pas le tambour du photoconducteur. Dans le cas contraire, vous risqueriez d'altérer la qualité des prochains travaux d'impression.



5 Retirez l'emballage.

6 Insérez la nouvelle unité de traitement d'images.

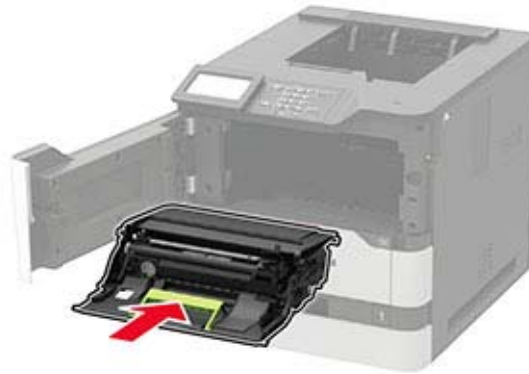

7 Insérez la cartouche de toner.



8 Fermez la porte.

Remplacement de l'unité de fusion

1 Ouvrez la porte C.

 **ATTENTION—SURFACE CHAUDE** : L'intérieur de l'imprimante risque d'être brûlant. Pour réduire le risque de brûlure, laissez la surface ou le composant refroidir avant d'y toucher.

Avertissement—Danger potentiel : Pour éviter les décharges électrostatiques, touchez les parties métalliques exposées du cadre de l'imprimante avant d'accéder ou de toucher aux parties intérieures de l'imprimante.



2 Déverrouillez l'unité de fusion.

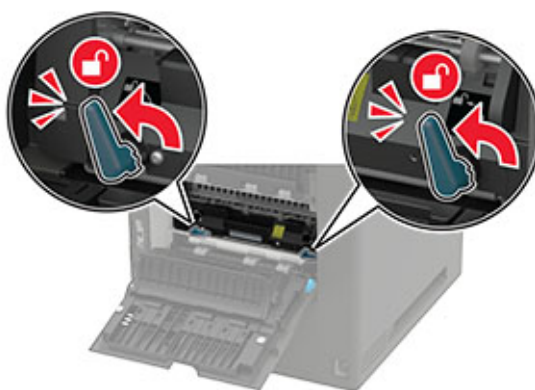

3 Retirez l'unité de fusion usagée.

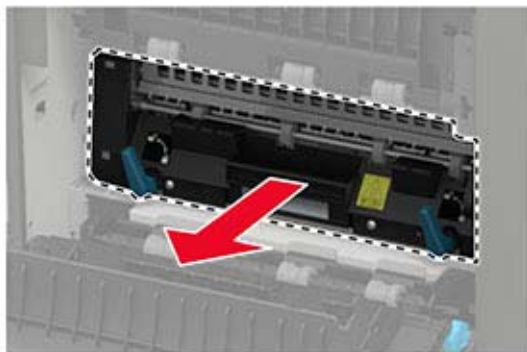

4 Déballez la nouvelle unité de fusion.

5 Insérez la nouvelle unité de fusion jusqu'à ce qu'elle s'enclenche.

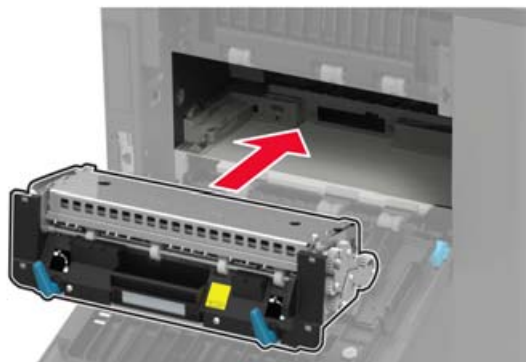

6 Verrouillez l'unité de fusion.

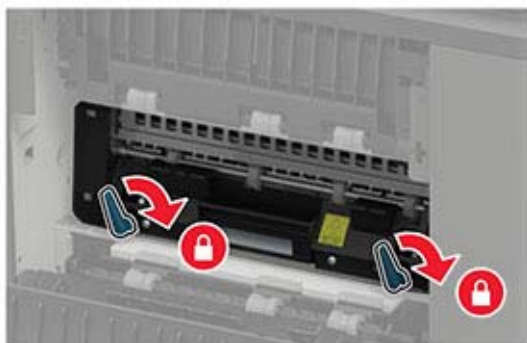

7 Fermez la porte.

Remplacement de l'unité de fusion à chaud

- 1 Retirez le couvercle du réceptacle standard.



- 2 Ouvrez la porte C.

 **ATTENTION—SURFACE CHAUDE** : L'intérieur de l'imprimante risque d'être brûlant. Pour réduire le risque de brûlure, laissez la surface ou le composant refroidir avant d'y toucher.

Avertissement—Danger potentiel : Pour éviter les décharges électrostatiques, touchez les parties métalliques exposées du cadre de l'imprimante avant d'accéder ou de toucher aux parties intérieures de l'imprimante.



3 Déverrouillez l'unité de fusion à chaud.

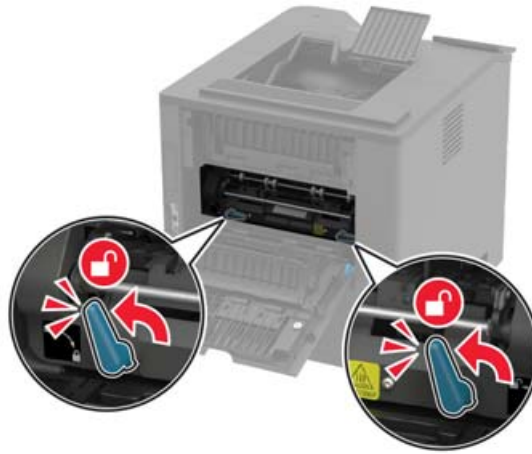

4 Retirez l'unité de fusion à chaud utilisée.



5 Déballez la nouvelle unité de fusion à chaud.

6 Insérez la nouvelle unité de fusion à chaud jusqu'à ce qu'elle s'enclenche.



7 Verrouillez l'unité de fusion à chaud.



8 Fermez la porte.

- 9 Installez le couvercle du réceptacle standard.

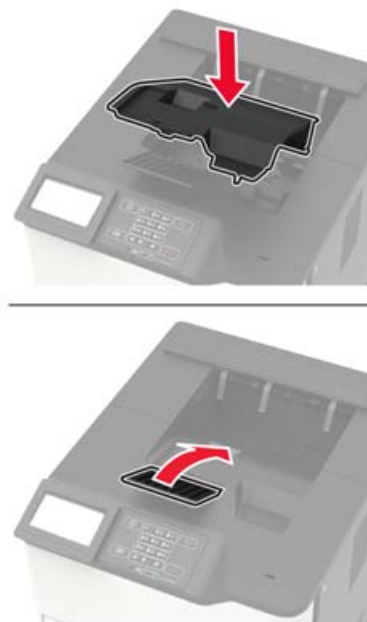

Remplacement du rouleau de transfert

- 1 Ouvrez la porte A.

Avertissement—Danger potentiel : Pour éviter les décharges électrostatiques, touchez les parties métalliques exposées du cadre de l'imprimante avant d'accéder ou de toucher aux parties intérieures de l'imprimante.



2 Retirez la cartouche de toner.



3 Retirez l'unité de traitement d'images.

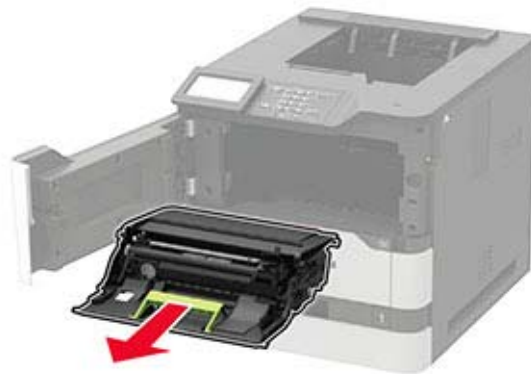

4 Retirez le rouleau de transfert usagé.



ATTENTION—SURFACE CHAUDE : L'intérieur de l'imprimante risque d'être brûlant. Pour réduire le risque de brûlure, laissez la surface ou le composant refroidir avant d'y toucher.

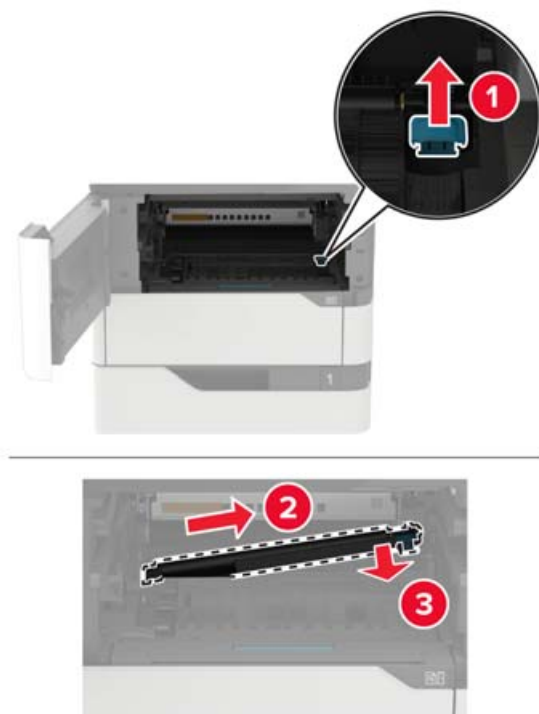

5 Déballez le nouveau rouleau de transfert.

6 Insérez le nouveau rouleau de transfert jusqu'à ce qu'il s'enclenche.

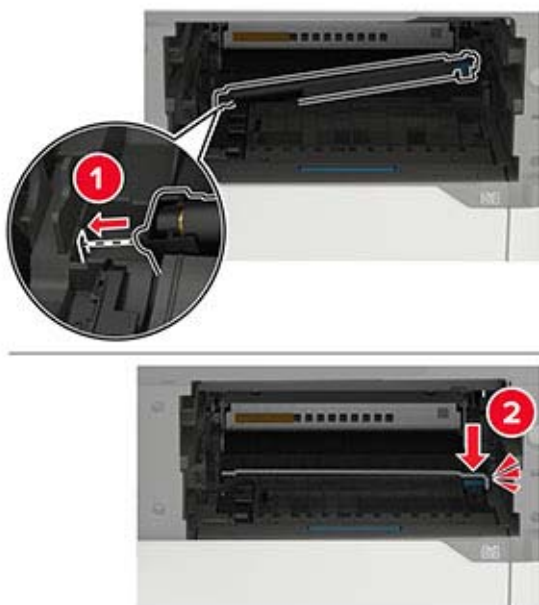

7 Insérez l'unité de traitement d'images.

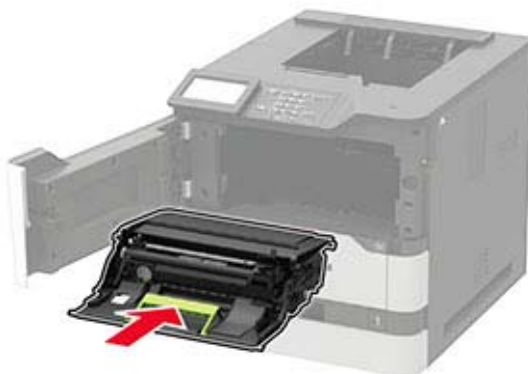

8 Insérez la cartouche de toner.



9 Fermez la porte.

Remplacement du rouleau de saisie

1 Retirez le tiroir.

Avertissement—Danger potentiel : Pour éviter les décharges électrostatiques, touchez les parties métalliques exposées du cadre de l'imprimante avant d'accéder ou de toucher aux parties intérieures de l'imprimante.



- 2 Retirez le rouleau de saisie usagé.

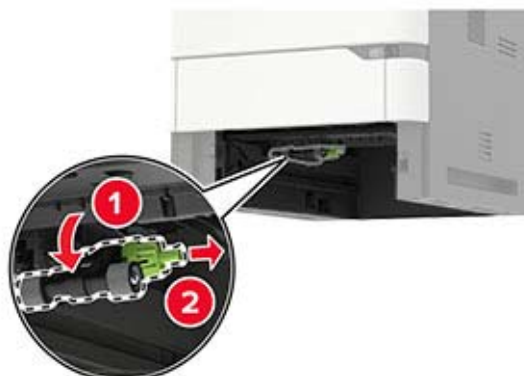

- 3 Déballez le nouveau rouleau de saisie.
- 4 Installez le nouveau rouleau de saisie.

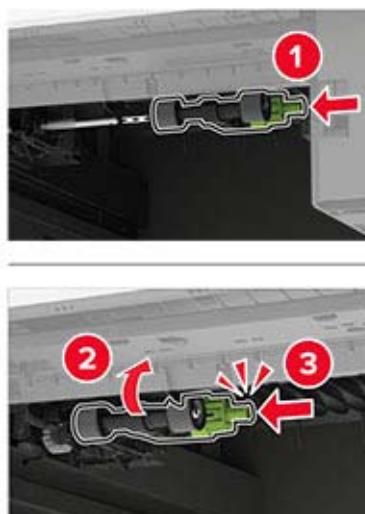

- 5 Insérez le bac.

Remplacement du rouleau de saisie dans le chargeur multifonction

- 1 Ouvrez le chargeur multifonction.

Avertissement—Danger potentiel : Pour éviter les décharges électrostatiques, touchez les parties métalliques exposées du cadre de l'imprimante avant d'accéder ou de toucher aux parties intérieures de l'imprimante.



2 Retirez le rouleau de saisie usagé.



3 Déballez le nouveau rouleau de saisie.

4 Installez le nouveau rouleau de saisie.

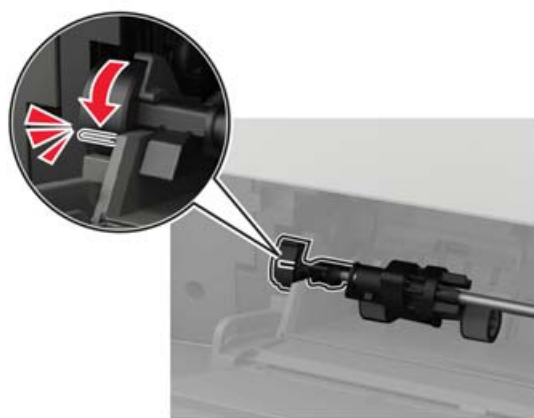

5 Fermez le chargeur multifonction.

Remplacement de la cartouche d'agrafes dans l'unité de finition d'agrafage

1 Ouvrez la porte F.



2 Retirez le support de la cartouche d'agrafes.

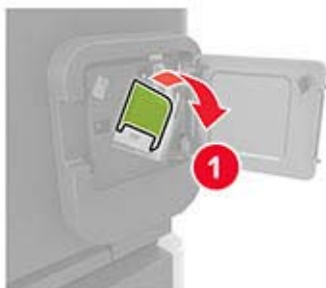

3 Retirez la cartouche d'agrafes vide.

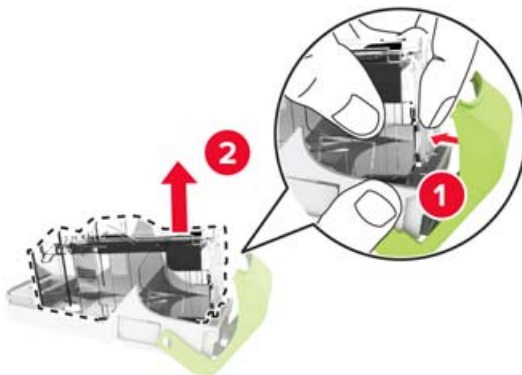

4 Insérez la nouvelle cartouche d'agrafes.



5 Réinstallez le support de la cartouche d'agrafes.

6 Fermez la porte.

Remplacement de la cartouche d'agrafes dans le module d'agrafage et perforation

1 En fonction de la cartouche d'agrafes à remplacer, ouvrez la porte F ou la porte G.

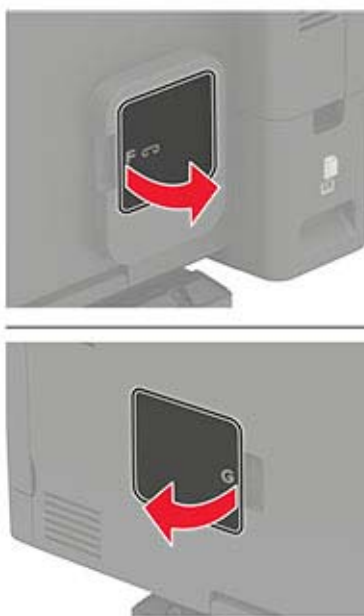

2 Retirez le support de la cartouche d'agrafes.

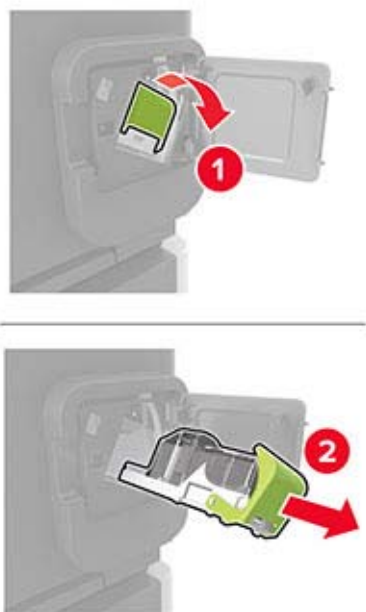

3 Retirez la cartouche d'agrafes vide.

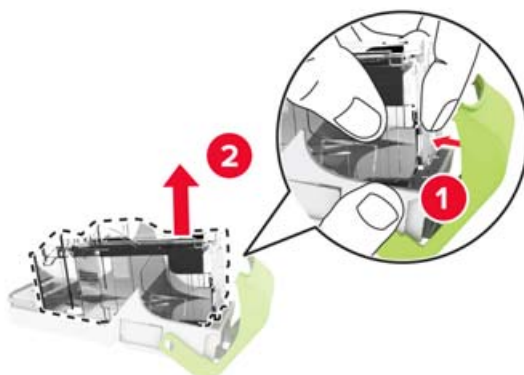

4 Insérez la nouvelle cartouche d'agrafes.





5 Réinstallez le support de la cartouche d'agrafes.

6 Fermez la porte.

Déplacement de l'imprimante

Déplacement de l'imprimante

 **ATTENTION—RISQUE DE BLESSURE** : Si votre imprimante pèse plus de 18 kg, l'intervention d'au moins deux personnes est nécessaire pour la soulever sans risque.

 **ATTENTION—RISQUE DE BLESSURE** : Pour éviter tout risque d'incendie ou d'électrocution, utilisez uniquement le câble d'alimentation fourni avec ce produit ou un câble de remplacement autorisé par le fabricant.

 **ATTENTION—RISQUE DE BLESSURE** : Avant de déplacer l'imprimante, suivez les instructions ci-dessous pour éviter de vous blesser ou d'endommager l'imprimante :

- Vérifiez que tous les tiroirs et portes sont correctement fermés.
- Mettez l'imprimante hors tension, puis débranchez le cordon d'alimentation de la prise électrique.
- Débranchez tous les cordons et câbles de l'imprimante.
- Si l'imprimante dispose de bacs en option séparés au sol ou d'options de sortie fixées, retirez-les avant de déplacer l'imprimante.
- Si l'imprimante est équipée d'un socle à roulettes, roulez-la avec précaution vers le nouvel emplacement. Manipulez l'ensemble avec précaution lors du passage sur des seuils et des différences de niveau du sol.
- Si l'imprimante ne dispose pas d'un socle à roulettes, mais est dotée de bacs en option ou d'options de sortie, retirez les options de sortie et soulevez l'imprimante pour la séparer des bacs. N'essayez pas de soulever l'imprimante et les options en même temps.
- Utilisez toujours les poignées de l'imprimante pour la soulever.
- Si vous utilisez un chariot pour déplacer l'imprimante, veillez à ce que sa surface puisse accueillir toute la base de l'imprimante.
- Si vous utilisez un chariot pour déplacer les options matérielles, veillez à ce que sa surface puisse accueillir les dimensions de ces options.
- Maintenez l'imprimante en position verticale.
- Evitez tout mouvement brusque.
- Prenez garde de ne pas laisser vos doigts sous l'imprimante lorsque vous la posez.
- Assurez-vous qu'il y a suffisamment d'espace autour de l'imprimante.

Remarque : Les dégâts sur l'imprimante provoqués par un déplacement incorrect ne sont pas couverts par sa garantie.

Transport de l'imprimante

Pour transporter l'imprimante, emballez-la dans son conditionnement d'origine ou contactez votre point de vente.

Economie d'énergie et de papier

Configuration des paramètres du mode économie d'énergie

Pour les modèles d'imprimante sans écran tactile, appuyez sur  pour parcourir les paramètres.

Mode Eco

- 1 A partir du panneau de commandes, accédez à :
Paramètres > Périphérique > Gestion de l'alimentation > Mode éco
- 2 Sélectionnez un paramètre.

Mode veille

- 1 A partir du panneau de commandes, accédez à :
Paramètres > Périphérique > Gestion de l'alimentation > Délais > Mode Veille
- 2 Spécifiez le délai d'attente avant la mise en veille de l'imprimante.

mode Hibernation

- 1 A partir du panneau de commandes, accédez à :
Paramètres > Périphérique > Gestion de l'alimentation > Délais > Délai d'hibernation
- 2 Sélectionnez le délai d'attente avant le passage de l'imprimante en mode Hibernation.

Remarques :

- Pour que le délai d'hibernation fonctionne, définissez le Délai d'hibernation lors d'une connexion sur Hibernation.
- Embedded Web Server est désactivé lorsque l'imprimante est en mode Hibernation.

Réglage de la luminosité de l'écran

Remarque : Ce paramètre n'est disponible que sur certains modèles d'imprimante.

- 1 A partir du panneau de commandes, accédez à :
Paramètres > Périphérique > Préférences

Pour les modèles d'imprimante sans écran tactile, appuyez sur  pour parcourir les paramètres.

- 2 Dans le menu Luminosité de l'écran, réglez le paramètre.

Economie des fournitures

- Effectuez des impressions recto verso.
Remarque : L'impression recto verso est le paramètre par défaut dans le pilote d'impression.
- Imprimer plusieurs pages sur une seule feuille de papier.

- Utilisez la fonction de prévisualisation pour visualiser le document avant de l'imprimer.
- Imprimez une copie du document pour en vérifier le contenu et le format.

Elimination des brouages

Réduction des risques de brouage

Chargez le papier correctement

- Assurez-vous que le papier est chargé bien à plat dans le bac.

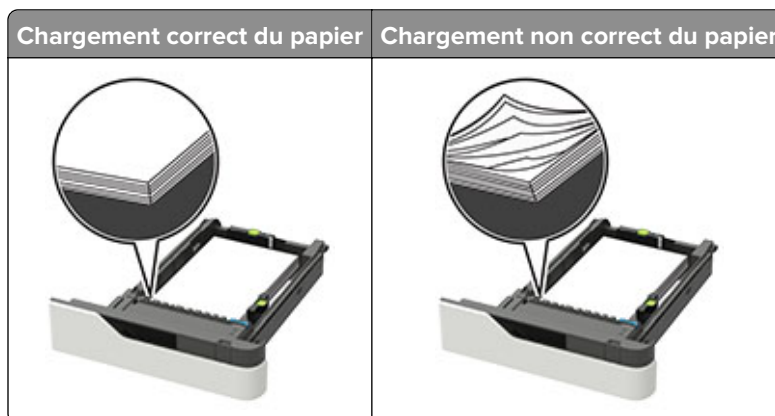

- Ne retirez pas un bac lorsqu'une impression est en cours.
- Ne chargez pas un bac lorsqu'une impression est en cours. Chargez-le avant l'impression ou attendez qu'un message s'affiche pour charger le papier.
- Ne chargez pas trop de support. Assurez-vous que la hauteur de la pile est en dessous du repère de chargement maximal.
- Ne faites pas glisser le papier dans le bac. Chargez le papier comme illustré.

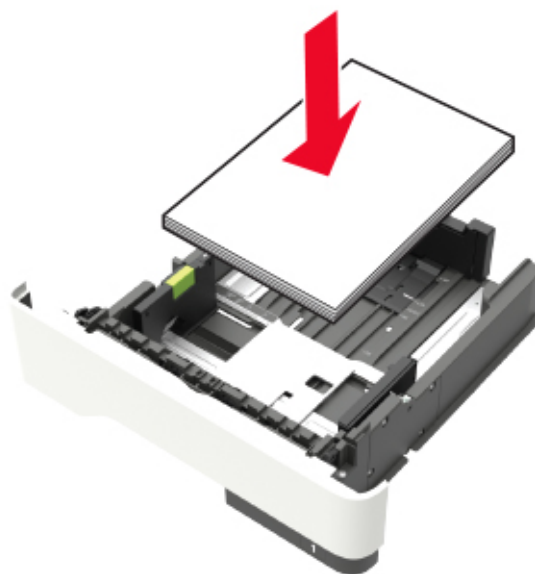

- Vérifiez que les guide-papier du bac ou du chargeur multifonction sont correctement positionnés et qu'ils ne sont pas trop serrés contre le papier ou les enveloppes.

- Poussez fermement le bac dans l'imprimante une fois le papier chargé.
- Si vous chargez du papier préperforé à utiliser avec l'unité de finition d'agrafage, assurez-vous que les perforations sur le bord long du papier se trouvent du côté droit du bac. Pour plus d'informations, reportez-vous à la rubrique « Chargement du papier et des supports spéciaux » du *Guide de l'utilisateur*.

Introduction correcte du papier dans les réceptacles de type boîte aux lettres en option

- Assurez-vous de régler le prolongateur de sorte que les repères de format du papier correspondent au format du papier utilisé.

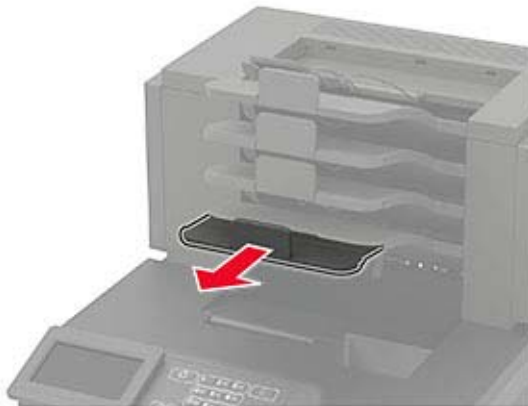

Remarques :

- Un brouage papier peut se produire dans le réceptacle de type boîte aux lettres si le prolongateur est plus court que le format du papier utilisé pour l'impression. Par exemple, si vous imprimez sur du papier au format Légal et que le prolongateur est réglé sur le format Lettre, un brouage se produit.
- Si le prolongateur est plus long que le format du papier utilisé pour l'impression, les bords sont inégaux et le papier n'est pas empilé correctement. Par exemple, si vous imprimez sur du papier au format Lettre et que le prolongateur est réglé sur le format Légal, le papier n'est pas empilé correctement.
- Si du papier doit être remis dans le réceptacle de type boîte aux lettres, insérez le papier sous le bras du réceptacle, puis poussez complètement le papier.

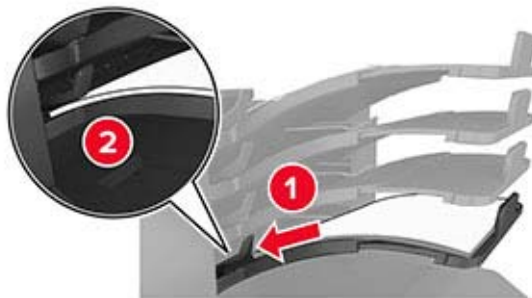

Remarque : Un brouage se produit en raison d'une surcharge du réceptacle si le papier n'est pas placé sous le bras du réceptacle.

Utilisez le papier recommandé.

- Utilisez uniquement les types de papier et de support spéciaux recommandés.
- Ne chargez pas de papier froissé, plié, humide, gondolé ou recourbé.
- Déramez, ventilez et égalisez le papier ou les supports spéciaux avant de les charger.



- N'utilisez pas de papier découpé ou rogné manuellement.
- Ne mélangez pas les formats, les grammages ou les types de papier dans un même bac.
- Assurez-vous que le format et le type de papier sont définis correctement dans l'ordinateur ou le panneau de commandes de l'imprimante.
- Stockez le papier en suivant les recommandations du fabricant.

Identification des zones de bourrage

Remarques :

- Lorsque l'Assistance bourrage papier est réglé sur Activé, l'imprimante éjecte automatiquement les pages vierges ou les pages partiellement imprimées dès qu'une page coincée a été dégagée. Vérifiez les pages vierges imprimées.
- Lorsque l'option Correction bourrage est définie sur Activé ou Auto, l'imprimante réimprime les pages coincées.

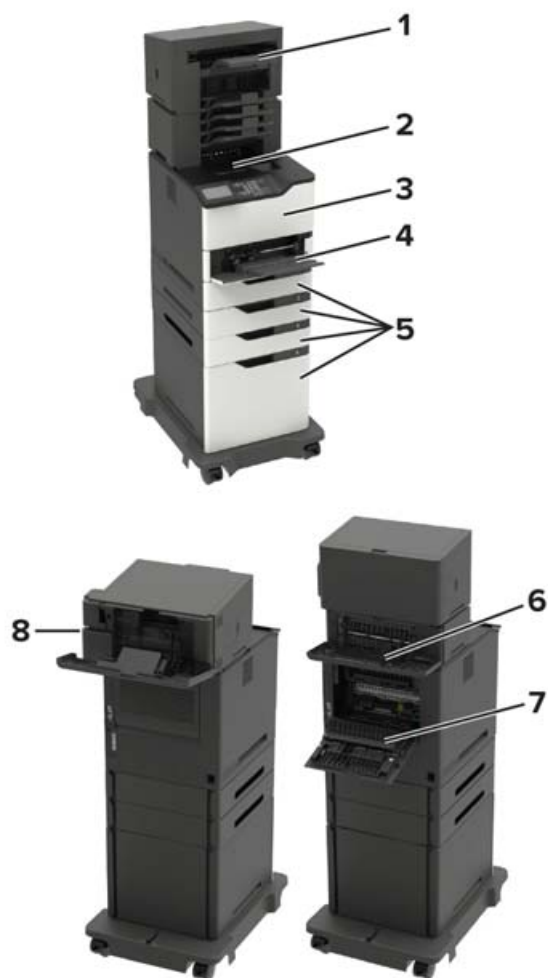

Zones de bouchage	
1	Réceptacle de l'unité de finition ou de sortie optionnel
2	Réceptacle standard
3	Porte A
4	Chargeur multifonction
5	Bacs
6	Unité de finition ou porte arrière de sortie <ul style="list-style-type: none"> • Porte H • Porte K • Porte L • Porte N • Porte P
7	Porte C
8	Porte d'accès aux cartouches d'agrafes <ul style="list-style-type: none"> • Porte F • Porte G

Bouffrage papier dans les bacs

- 1 Retirez le tiroir.



- 2 Retirez le papier coincé.

Remarque : Assurez-vous qu'il ne reste plus de morceaux de papier.



- 3 Insérez le bac.

Bouffrage papier derrière la porte A

- 1 Ouvrez la porte A.

Avertissement—Danger potentiel : Pour éviter les décharges électrostatiques, touchez les parties métalliques exposées du cadre de l'imprimante avant d'accéder ou de toucher aux parties intérieures de l'imprimante.



2 Retirez la cartouche de toner.



3 Retirez l'unité de traitement d'images.



Avertissement—Danger potentiel : N'exposez pas l'unité de traitement d'images à la lumière directe pendant plus de 10 minutes. Une exposition prolongée à la lumière pourrait altérer la qualité d'impression.

Avertissement—Danger potentiel : Ne touchez pas le tambour du photoconducteur. Dans le cas contraire, vous risqueriez d'altérer la qualité des prochains travaux d'impression.



4 Retirez l'unité d'impression recto verso.



5 Retirez le papier coincé.

Remarque : Assurez-vous qu'il ne reste plus de morceaux de papier.



6 Installez le dispositif recto verso.

7 Insérez l'unité de traitement d'images.



8 Insérez la cartouche de toner.



9 Fermez la porte.

Bouffrage papier derrière la porte C

1 Ouvrez la porte C.

 **ATTENTION—SURFACE CHAUDE** : L'intérieur de l'imprimante risque d'être brûlant. Pour réduire le risque de brûlure, laissez la surface ou le composant refroidir avant d'y toucher.

Avertissement—Danger potentiel : Pour éviter les décharges électrostatiques, touchez les parties métalliques exposées du cadre de l'imprimante avant d'accéder ou de toucher aux parties intérieures de l'imprimante.



2 Retirez le papier coincé dans les emplacements suivants :

Remarque : Assurez-vous qu'il ne reste plus de morceaux de papier.

- Zone de l'unité de fusion



- Sous la zone de l'unité de fusion



- Zone recto verso



3 Fermez la porte.

Bouillage papier dans le réceptacle standard

Retirez le papier coincé.

Remarque : Assurez-vous qu'il ne reste plus de morceaux de papier.



Boufrage papier dans le chargeur multifonction

- 1 Retirez le papier du chargeur multifonction.



- 2 Retirez le papier coincé.

Remarque : Assurez-vous qu'il ne reste plus de morceaux de papier.

- 3 Déramez, ventilez et alignez les bords du papier avant de le charger.



- 4 Rechargez du papier.



Boufrage papier dans le réceptacle supplémentaire

- 1 Ouvrez la porte K.

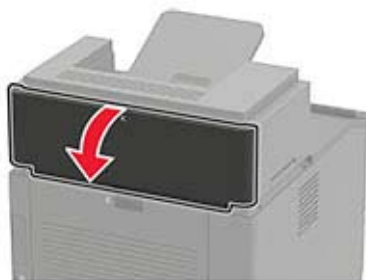

- 2 Retirez le papier coincé.

Remarque : Assurez-vous qu'il ne reste plus de morceaux de papier.



- 3 Fermez la porte.

Boufrage papier dans le réceptacle d'extension grande capacité

- 1 Ouvrez la porte L.

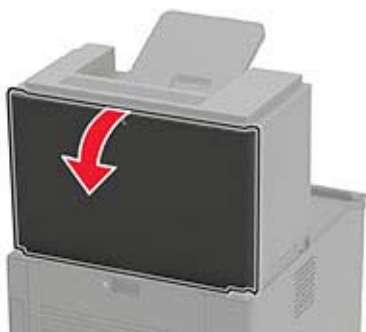

- 2 Retirez le papier coincé.

Remarque : Assurez-vous qu'il ne reste plus de morceaux de papier.



3 Fermez la porte.

Bourrage papier dans la boîte à lettres 4 réceptacles

Bourrage papier derrière la porte N

1 Ouvrez la porte N.

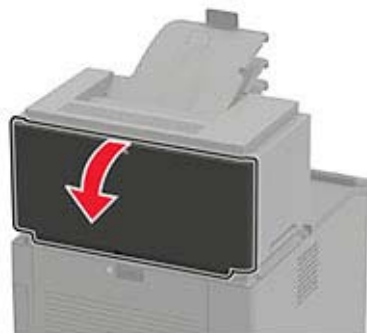

2 Retirez le papier coincé.

Remarque : Assurez-vous qu'il ne reste plus de morceaux de papier.



3 Fermez la porte.

Bouillage papier dans le réceptacle de la boîte à lettres

Retirez le papier coincé.

Remarque : Assurez-vous qu'il ne reste plus de morceaux de papier.

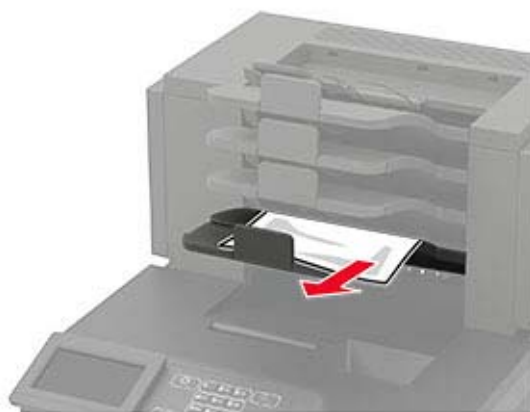

Bouillage papier au niveau de l'unité de finition d'agrafage

Bouillage papier derrière la porte H

1 Ouvrez la porte H.

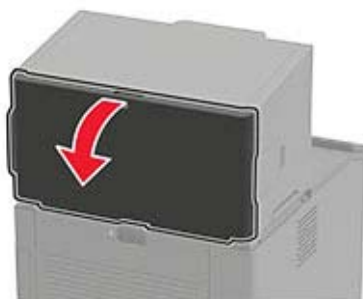

2 Retirez le papier coincé.

Remarque : Assurez-vous qu'il ne reste plus de morceaux de papier.



3 Fermez la porte.

Bourrage papier dans le réceptacle de l'unité de finition d'agrafage

Retirez le papier coincé.

Remarque : Assurez-vous qu'il ne reste plus de morceaux de papier.



Bourrage papier dans le module d'agrafage et perforation

Bourrage papier derrière la porte P

1 Ouvrez la porte P.

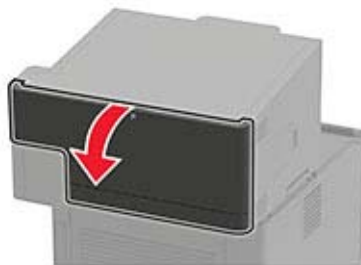

2 Retirez le papier coincé.

Remarque : Assurez-vous qu'il ne reste plus de morceaux de papier.



3 Fermez la porte.

Boufrage papier dans le réceptacle du module d'agrafage et perforation

Retirez le papier coincé.

Remarque : Assurez-vous qu'il ne reste plus de morceaux de papier.



Boufrage d'agrafes dans l'unité de finition d'agrafage

1 Ouvrez la porte F.



2 Retirez le support de la cartouche d'agrafes.

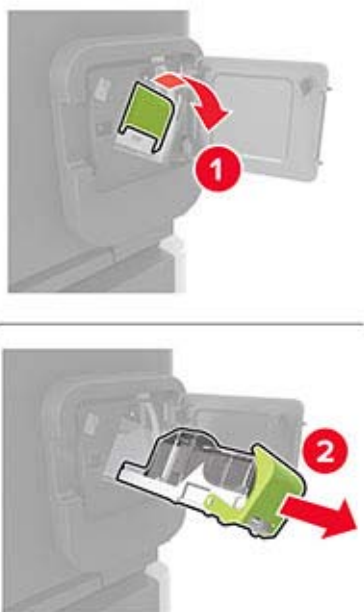

3 Retirez les agrafes qui se sont détachées.



4 Poussez les agrafes contre la patte métallique.



Remarque : Si les agrafes se trouvent à l'arrière de la cartouche, secouez la cartouche vers le bas de sorte que les agrafes viennent se positionner contre la patte métallique.



5 Insérez le support de la cartouche d'agrafes jusqu'à ce qu'il s'enclenche.



6 Fermez la porte.

Bouffrage d'agrafes dans le module d'agrafage et perforation

- 1 En fonction de l'emplacement du bouffrage d'agrafes, ouvrez la porte F ou la porte G.

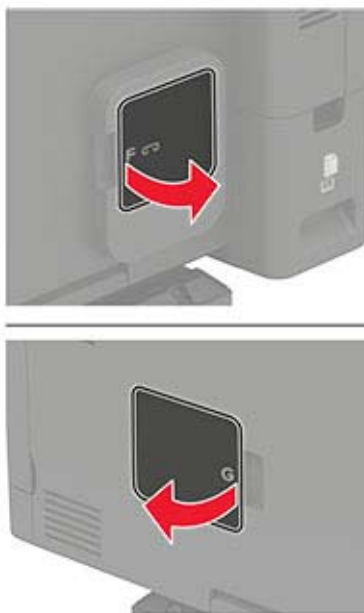

- 2 Retirez le support de la cartouche d'agrafes.

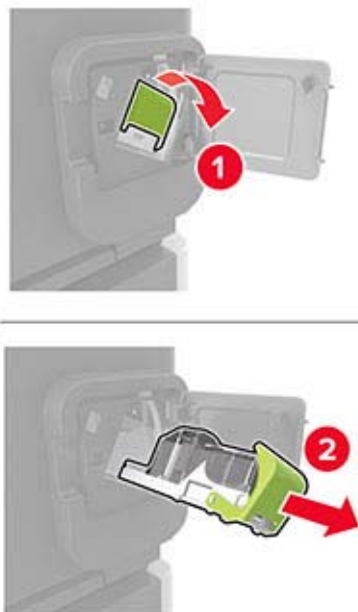

3 Retirez les agrafes qui se sont détachées.

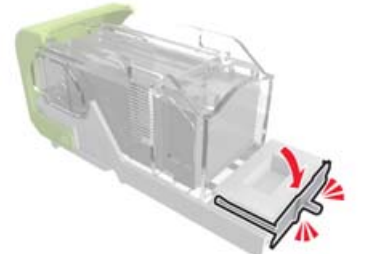
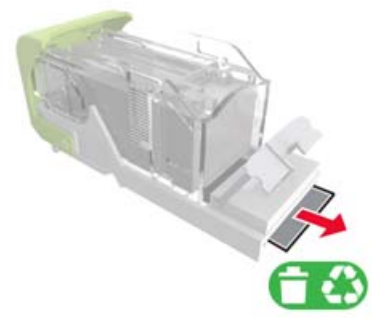
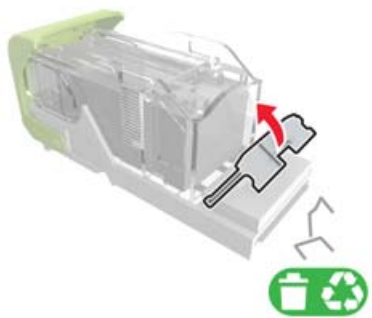

4 Poussez les agrafes contre la patte métallique.



Remarque : Si les agrafes se trouvent à l'arrière de la cartouche, secouez la cartouche vers le bas de sorte que les agrafes viennent se positionner contre la patte métallique.

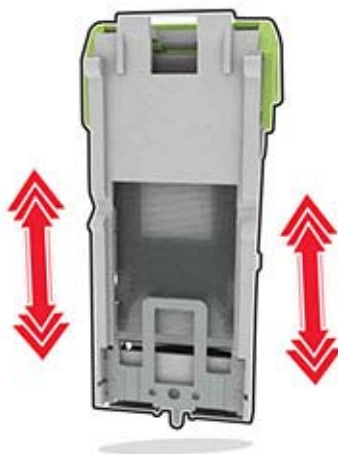

5 Insérez le support de la cartouche d'agrafes jusqu'à ce qu'il *s'enclenche*.

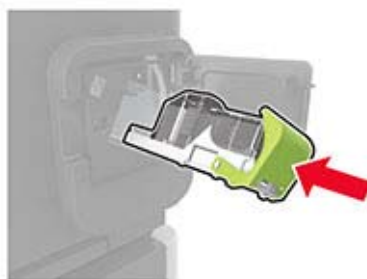

6 Fermez la porte.

Dépannage

Problèmes de connexion réseau

Impossible d'ouvrir Embedded Web Server

Action	Oui	Non
<p>Etape 1 Vérifiez que l'imprimante est sous tension.</p> <p>L'imprimante est-elle sous tension ?</p>	Passez à l'étape 2.	Mettez l'imprimante sous tension.
<p>Etape 2 Vérifiez que l'adresse IP de l'imprimante est correcte. Obtenez l'adresse IP de l'imprimante :</p> <ul style="list-style-type: none"> • Sur l'écran d'accueil : • Depuis la section TCP/IP du menu Réseau/Ports • En imprimant une page de configuration réseau ou une page des paramètres du menu, puis en localisant la section TCP/IP <p>Remarque : une adresse IP apparaît sous la forme de quatre séries de chiffres séparées par des points, par exemple 123.123.123.123.</p> <p>L'adresse IP de l'imprimante est-elle correcte ?</p>	Passez à l'étape 3.	Saisissez l'adresse IP correcte de l'imprimante dans le champ d'adresse.
<p>Etape 3 Vérifiez que vous utilisez un navigateur pris en charge :</p> <ul style="list-style-type: none"> • Internet Explorer® version 11 ou ultérieure • Microsoft Edge™ • Safari version 10 ou ultérieure • Google Chrome™ version 60 ou ultérieure • Mozilla Firefox version 38.x ou ultérieure <p>Votre navigateur est-il pris en charge ?</p>	Passez à l'étape 4.	Installez un navigateur pris en charge.
<p>Etape 4 Vérifiez que votre connexion réseau est active.</p> <p>La connexion réseau est-elle active ?</p>	Passez à l'étape 5.	Contactez votre administrateur.
<p>Etape 5 Assurez-vous que les câbles sont correctement reliés à l'imprimante et au serveur d'impression. Pour plus d'informations, consultez la documentation fournie avec l'imprimante.</p> <p>Les câbles sont-ils correctement branchés ?</p>	Passez à l'étape 6.	Assurez-vous que les câbles sont correctement branchés.

Action	Oui	Non
<p>Etape 6 Vérifiez si les serveurs proxy Web sont désactivés.</p> <p>Les serveurs proxy Web sont-ils désactivés ?</p>	Passez à l'étape 7.	Contactez votre administrateur.
<p>Etape 7 Accédez au serveur Web incorporé.</p> <p>Embedded Web Server s'est-il ouvert ?</p>	Le problème est résolu.	Contactez l'assistance clientèle .

Impossible de lire le lecteur flash

Action	Oui	Non
<p>Etape 1 Vérifiez que l'imprimante n'est pas occupée à traiter un autre travail d'impression, de copie, de numérisation ou de télécopie.</p> <p>L'imprimante est-elle prête ?</p>	Passez à l'étape 2.	Attendez que l'imprimante ait fini de traiter l'autre travail.
<p>Etape 2 Vérifiez si le lecteur flash est inséré dans le port USB avant.</p> <p>Remarque : Le lecteur flash ne fonctionne pas dans le port USB arrière.</p> <p>Le lecteur flash est-il inséré dans le port approprié ?</p>	Passez à l'étape 3.	Insérez le lecteur flash dans le port approprié.
<p>Etape 3 Vérifiez si le lecteur flash est pris en charge. Pour plus d'informations, reportez-vous à la section « Lecteurs flash et types de fichiers pris en charge » à la page 41.</p> <p>Le lecteur flash est-il pris en charge ?</p>	Passez à l'étape 4.	Insérez un lecteur flash pris en charge.
<p>Etape 4</p> <p>a Vérifiez que le port USB est activé. Pour plus d'informations, reportez-vous à la section « Activation du port USB » à la page 137.</p> <p>b Retirez le lecteur flash, puis réinsérez-le.</p> <p>L'imprimante reconnaît-elle le lecteur flash ?</p>	Le problème est résolu.	Contactez l'assistance clientèle .

Activation du port USB

A partir du panneau de commandes, accédez à :

Paramètres > Réseau/Ports > USB > Activer le port USB

Pour les modèles d'imprimante sans écran tactile, appuyez sur  pour parcourir les paramètres.

Vérification de la connectivité de l'imprimante

1 Imprimez la page de configuration du réseau.

A partir du panneau de commandes, accédez à :

Paramètres > Rapports > Réseau > Page de configuration du réseau

Pour les modèles d'imprimante sans écran tactile, appuyez sur  pour parcourir les paramètres.

2 Vérifiez la première section de la page et assurez-vous que l'état est Connectée.

Si l'état est Non connectée, il se peut que la connexion de réseau local ne soit pas activée ou que le câble réseau soit débranché ou ne fonctionne pas correctement. Contactez votre administrateur pour obtenir une assistance.

Problèmes liés aux options matérielles

Impossible de détecter l'option interne

Action	Oui	Non
<p>Etape 1 Eteignez l'imprimante, puis attendez environ 10 secondes avant de la remettre sous tension.</p> <p>L'option interne fonctionne-t-elle correctement ?</p>	Le problème est résolu.	Passez à l'étape 2.
<p>Etape 2 Imprimez la page des paramètres de menu, puis vérifiez si l'option interne apparaît dans la liste des fonctionnalités installées.</p> <p>L'option interne est-elle répertoriée sur la page des paramètres de menus ?</p>	Passez à l'étape 4.	Passez à l'étape 3.
<p>Etape 3 Vérifiez si l'option interne est correctement installée dans la carte contrôleur.</p> <p>a Mettez l'imprimante hors tension, puis débranchez le cordon d'alimentation de la prise électrique.</p> <p>b Assurez-vous que l'option interne est installée dans le connecteur approprié de la carte contrôleur.</p> <p>c Branchez le câble d'alimentation à la prise électrique, puis mettez l'imprimante sous tension.</p> <p> ATTENTION—RISQUE DE BLESSURE : Pour éviter tout risque d'incendie et de choc électrique, branchez le cordon d'alimentation à une prise électrique répondant aux exigences requises, correctement mise à la terre, proche du produit et facile d'accès.</p> <p>L'option interne fonctionne-t-elle correctement ?</p>	Le problème est résolu.	Passez à l'étape 4.

Action	Oui	Non
<p>Etape 4</p> <p>a Vérifiez si l'option interne est disponible dans le pilote d'impression.</p> <p>Remarque : Il peut être nécessaire d'ajouter l'option interne manuellement dans le pilote d'impression afin de la rendre disponible pour les travaux d'impression. Pour plus d'informations, reportez-vous à la section « Ajout d'options disponibles dans le pilote d'impression » à la page 199.</p> <p>b Relancez la tâche d'impression.</p> <p>L'option interne fonctionne-t-elle correctement ?</p>	Le problème est résolu.	Contactez l'assistance clientèle .

Mémoire flash défectueuse détectée

Essayez les solutions suivantes :

- Remplacez la mémoire flash défectueuse.
- Sur le panneau de commandes de l'imprimante, sélectionnez **Continuer** pour ignorer le message et poursuivre l'impression.
- Annulez le travail d'impression en cours.

Espace insuffisant dans la mémoire flash pour les ressources

Essayez les solutions suivantes :

- Sur le panneau de commandes de l'imprimante, sélectionnez **Continuer** pour effacer le message et poursuivre l'impression.
- Supprimez les polices, les macros et autres données stockées dans la mémoire flash.
- Installez une mémoire flash d'une capacité supérieure.

Remarque : Les polices et macros téléchargées qui n'ont pas été stockées auparavant dans la mémoire flash sont supprimées.

Mémoire flash non formatée détectée

Essayez les solutions suivantes :

- Sur le panneau de commandes, sélectionnez **Continuer** pour arrêter la défragmentation et poursuivre l'impression.
- Formatez la mémoire flash.

Remarque : Si le message d'erreur reste affiché, la mémoire flash est peut-être défectueuse et doit être remplacée.

Problèmes liés aux fournitures

Remplacez la cartouche, zone d'impression inadaptée

Installez la cartouche de toner appropriée.

Fournitures ne venant pas d'un fabricant d'imprimantes

Un consommable ou un composant non reconnu a été détecté dans l'imprimante.

Pour un fonctionnement optimal de votre imprimante, installez toujours des consommables et des composants authentiques. L'utilisation de fournitures ou de pièces tierces risque d'affecter les performances, la fiabilité ou la durée de vie de l'imprimante et de ses composants de traitement d'images.

Tous les indicateurs de longévité sont conçus pour fonctionner avec des fournitures et des composants du fabricant de l'imprimante et risquent de fournir des résultats inattendus en cas d'utilisation de fournitures ou de composants tiers. Les composants de traitement d'images utilisés au-delà de la durée de vie prévue risquent d'endommager votre imprimante ou ses composants.

Avertissement—Danger potentiel : L'utilisation de fournitures ou de composants tiers peut avoir des conséquences sur la couverture de la garantie. Les dommages causés par l'utilisation de fournitures ou de composants tiers risquent de ne pas être couverts par la garantie.

Pour accepter ces risques et continuer à utiliser des fournitures ou des composants non authentiques dans votre imprimante, appuyez simultanément sur les touches **X** et **#**, ou **X** et  du panneau de commandes pendant 15 secondes.

Si vous n'acceptez pas ces risques, retirez la fourniture ou le composant tiers de votre imprimante et installez une fourniture ou un composant authentique du fabricant de votre imprimante.

Problèmes de chargement du papier

Enveloppe collée pendant l'impression

Action	Oui	Non
<p>Etape 1</p> <p>a Utilisez une enveloppe qui a été entreposée dans un environnement sec.</p> <p>Remarque : l'impression sur des enveloppes à forte teneur en humidité peut affecter l'ouverture des volets.</p> <p>b Envoyez le travail d'impression.</p> <p>L'enveloppe est-elle collée pendant l'impression ?</p>	Passez à l'étape 2.	Le problème est résolu.

Action	Oui	Non
<p>Etape 2</p> <p>a Assurez-vous que le type de papier est défini sur Enveloppe. A partir du panneau de commandes, accédez à : Paramètres > Papier > Configuration du tiroir > Format/Type de papier Pour les modèles d'imprimante sans écran tactile, appuyez sur  pour parcourir les paramètres.</p> <p>b Envoyez le travail d'impression. L'enveloppe est-elle collée pendant l'impression ?</p>	<p>Contactez l'assistance clientèle.</p>	<p>Le problème est résolu.</p>

L'impression assemblée ne fonctionne pas

Action	Oui	Non
<p>Etape 1</p> <p>a A partir du panneau de commandes de l'imprimante, allez sur : Paramètres > Impression > Mise en page > Assembler Pour les modèles d'imprimante sans écran tactile, appuyez sur  pour parcourir les paramètres.</p> <p>b Définissez l'option Assembler sur Activé.</p> <p>c Imprimez le document.</p> <p>Les pages sont-elles assemblées correctement ?</p>	<p>Le problème est résolu.</p>	<p>Passez à l'étape 2.</p>
<p>Etape 2</p> <p>a Ouvrez la boîte de dialogue Imprimer à partir du document que vous souhaitez imprimer, puis sélectionnez Assembler.</p> <p>b Imprimez le document.</p> <p>Les pages sont-elles assemblées correctement ?</p>	<p>Le problème est résolu.</p>	<p>Passez à l'étape 3.</p>
<p>Etape 3</p> <p>a Réduisez le nombre de pages à imprimer.</p> <p>b Imprimez le document.</p> <p>Les pages sont-elles assemblées correctement ?</p>	<p>Le problème est résolu.</p>	<p>Contactez l'assistance clientèle.</p>

La fonction de chaînage des tiroirs ne fonctionne pas

Action	Oui	Non
<p>Etape 1</p> <p>a Vérifiez que le format et le type du papier chargé dans les tiroirs sont identiques.</p> <p>b Vérifiez que les guides-papier sont correctement positionnés.</p> <p>c Imprimez le document.</p> <p>Les tiroirs sont-ils correctement chaînés ?</p>	Le problème est résolu.	Passez à l'étape 2.
<p>Etape 2</p> <p>a A partir du panneau de commandes, accédez à : Paramètres > Papier > Configuration du tiroir > Format/Type de papier Pour les modèles d'imprimante sans écran tactile, appuyez sur  pour parcourir les paramètres.</p> <p>b Réglez le format et le type de papier de manière à ce qu'ils correspondent à ceux du papier chargé dans les tiroirs chaînés.</p> <p>c Imprimez le document.</p> <p>Les tiroirs sont-ils correctement chaînés ?</p>	Le problème est résolu.	Passez à l'étape 3.
<p>Etape 3</p> <p>a Assurez-vous que le chaînage des tiroirs est défini sur Automatique. Pour plus d'informations, reportez-vous à la section « Tiroirs chaînés » à la page 30.</p> <p>b Imprimez le document.</p> <p>Les tiroirs sont-ils correctement chaînés ?</p>	Le problème est résolu.	Contactez l'assistance clientèle .

Bourrages papier fréquents

Action	Oui	Non
<p>Etape 1</p> <p>a Retirez le tiroir.</p> <p>b Vérifiez que le papier est correctement chargé.</p> <p>Remarques :</p> <ul style="list-style-type: none"> Assurez-vous que les guides-papier sont correctement positionnés. Assurez-vous que la hauteur de la pile est en dessous du repère de chargement maximal. Assurez-vous d'imprimer sur le format et le type de papier recommandés. <p>c Insérez le bac.</p> <p>d Imprimez le document.</p> <p>Des bourrages papier surviennent-ils fréquemment ?</p>	Passez à l'étape 2.	Le problème est résolu.

Action	Oui	Non
<p>Etape 2</p> <p>a A partir du panneau de commandes, accédez à : Paramètres > Papier > Configuration du tiroir > Format/Type de papier</p> <p>Pour les modèles d'imprimante sans écran tactile, appuyez sur  pour parcourir les paramètres.</p> <p>b Définissez le type et le format de papier corrects.</p> <p>c Imprimez le document.</p> <p>Des bourrages papier surviennent-ils fréquemment ?</p>	Passez à l'étape 3.	Le problème est résolu.
<p>Etape 3</p> <p>a Chargez du papier provenant d'une nouvelle ramette.</p> <p>Remarque : le papier absorbe l'humidité lorsqu'il y est exposé. Conservez le papier dans son emballage d'origine jusqu'à ce que vous l'utilisiez.</p> <p>b Imprimez le document.</p> <p>Des bourrages papier surviennent-ils fréquemment ?</p>	Contactez l'assistance clientèle .	Le problème est résolu.

Les pages bloquées ne sont pas réimprimées

Action	Oui	Non
<p>a A partir du panneau de commandes, accédez à : Paramètres > Périphérique > Notifications > Correction contenu bloqué</p> <p>Pour les modèles d'imprimante sans écran tactile, appuyez sur  pour parcourir les paramètres.</p> <p>b Sélectionnez Activé ou Auto, puis appliquez les modifications.</p> <p>c Imprimez le document.</p> <p>Les pages bloquées sont-elles réimprimées ?</p>	Le problème est résolu.	Contactez l'assistance clientèle .

Problèmes d'impression

Qualité d'impression médiocre

Pages vierges ou blanches



Remarque : Avant de résoudre le problème, imprimez les pages de test de qualité d'impression. A partir du panneau de commande, accédez à **Paramètres > Dépannage > Pages de test de qualité d'impression**. Pour les modèles d'imprimante sans écran tactile, appuyez sur  pour parcourir les paramètres.

Action	Oui	Non
<p>Etape 1</p> <p>a Vérifiez que l'imprimante est équipée d'une cartouche de toner authentique et prise en charge.</p> <p>Remarque : si la cartouche n'est pas prise en charge, installez-en une qui le soit.</p> <p>b Imprimez le document.</p> <p>L'imprimante imprime-t-elle des pages vierges ou blanches ?</p>	Passez à l'étape 2.	Le problème est résolu.

Action	Oui	Non
<p>Etape 2</p> <p>a Retirez tous les emballages situés dans l'unité de traitement d'images.</p> <p>1 Retirez la cartouche de toner, puis l'unité de traitement d'images.</p> <p>Avertissement—Danger potentiel : n'exposez pas l'unité de traitement d'images à la lumière directe pendant plus de 10 minutes. Une exposition prolongée à la lumière pourrait altérer la qualité d'impression.</p> <p>Avertissement—Danger potentiel : ne touchez pas le tambour du photoconducteur situé sous l'unité de traitement d'images. Dans le cas contraire, vous risqueriez d'altérer la qualité des prochaines tâches.</p> <p>2 Assurez-vous que l'unité de traitement d'images n'est pas endommagée.</p> <p>Remarque : Assurez-vous que le tambour du photoconducteur n'est pas tordu et qu'il est bien en place.</p> <p>3 Secouez fermement l'unité de traitement d'images pour répartir le toner.</p> <p>4 Insérez l'unité de traitement d'images, puis la cartouche de toner.</p> <p>b Imprimez le document.</p> <p>L'imprimante imprime-t-elle des pages vierges ou blanches ?</p>	Passez à l'étape 3.	Le problème est résolu.
<p>Etape 3</p> <p>Vérifiez l'état de la cartouche de toner et remplacez-la si nécessaire.</p> <p>a A partir du panneau de commandes, accédez à :</p> <p>Etat/Fournitures > Fournitures</p> <p>b Imprimez le document.</p> <p>L'imprimante imprime-t-elle des pages vierges ou blanches ?</p>	Passez à l'étape 4.	Le problème est résolu.
<p>Etape 4</p> <p>Vérifiez que rouleau de transfert est installé correctement.</p> <p>Le rouleau de transfert est-il correctement installé ?</p>	Contactez l'assistance clientèle .	Passez à l'étape 5.
<p>Etape 5</p> <p>a Retirez le rouleau de transfert, puis réinsérez-le.</p> <p>b Imprimez le document.</p> <p>L'imprimante imprime-t-elle des pages vierges ou blanches ?</p>	Contactez l'assistance clientèle .	Le problème est résolu.

Impression sombre



Remarque : Avant de résoudre le problème, imprimez les pages de test de qualité d'impression. A partir du panneau de commandes, accédez à **Paramètres > Dépannage > Pages de test de qualité d'impression**.

Pour les modèles d'imprimante sans écran tactile, appuyez sur  pour parcourir les paramètres.

Action	Oui	Non
<p>Etape 1</p> <p>a Vérifiez si l'imprimante est équipée d'une cartouche de toner authentique et prise en charge.</p> <p>Remarque : si la cartouche n'est pas prise en charge, installez-en une qui le soit.</p> <p>b Imprimez le document.</p> <p>L'impression est-elle sombre ?</p>	Passez à l'étape 2.	Le problème est résolu.
<p>Etape 2</p> <p>a Eteignez l'imprimante, puis attendez environ 10 secondes avant de la remettre sous tension.</p> <p>b Réduisez l'intensité du toner. A partir du panneau de commandes, accédez à :</p> <p>Paramètres > Impression > Qualité</p> <p>c Imprimez le document.</p> <p>L'impression est-elle sombre ?</p>	Passez à l'étape 3.	Le problème est résolu.
<p>Etape 3</p> <p>a En fonction de votre système d'exploitation, définissez le type de papier à partir de la boîte de dialogue Préférences d'impression ou Imprimer.</p> <p>Remarques :</p> <ul style="list-style-type: none"> Assurez-vous que le paramètre correspond au papier chargé. Vous pouvez également modifier ce paramètre à partir du panneau de commandes de l'imprimante. <p>b Imprimez le document.</p> <p>L'impression est-elle sombre ?</p>	Passez à l'étape 4.	Le problème est résolu.
<p>Etape 4</p> <p>Vérifiez si le papier présente une surface texturée ou grenée.</p> <p>Imprimez-vous sur du papier texturé ou grené ?</p>	Passez à l'étape 5.	Passez à l'étape 6.

Action	Oui	Non
<p>Etape 5</p> <p>a Remplacez le papier texturé par du papier ordinaire.</p> <p>b Imprimez le document.</p> <p>L'impression est-elle sombre ?</p>	Passez à l'étape 6.	Le problème est résolu.
<p>Etape 6</p> <p>a Chargez du papier provenant d'une nouvelle ramette.</p> <p>Remarque : Le papier a été exposé à un taux d'humidité élevé. Conservez le papier dans son emballage d'origine jusqu'à ce que vous soyez prêt à l'utiliser.</p> <p>b Imprimez le document.</p> <p>L'impression est-elle sombre ?</p>	Passez à l'étape 7.	Le problème est résolu.
<p>Etape 7</p> <p>a Retirez l'unité de traitement d'images, puis insérez-la à nouveau.</p> <p>Avertissement—Danger potentiel : N'exposez pas l'unité de traitement d'images à la lumière directe pendant plus de dix minutes. Une exposition prolongée à la lumière pourrait altérer la qualité d'impression.</p> <p>Avertissement—Danger potentiel : Ne touchez pas le tambour du photoconducteur situé sous l'unité de traitement d'images. Dans le cas contraire, vous risqueriez d'altérer la qualité des prochaines tâches.</p> <p>b Imprimez le document.</p> <p>L'impression est-elle sombre ?</p>	Passez à l'étape 8.	Le problème est résolu.
<p>Etape 8</p> <p>a Remplacez l'unité d'image.</p> <p>b Imprimez le document.</p> <p>L'impression est-elle sombre ?</p>	Contactez l'assistance clientèle .	Le problème est résolu.

Les traits fins ne sont pas imprimés correctement



Remarque : Avant de résoudre le problème, imprimez les pages de test de qualité d'impression. A partir du panneau de commande, accédez à **Paramètres > Dépannage > Pages de test de qualité d'impression**. Pour les modèles d'imprimante sans écran tactile, appuyez sur  pour parcourir les paramètres.

Action	Oui	Non
<p>Etape 1</p> <p>a Vérifiez que l'imprimante est équipée d'une cartouche de toner authentique et prise en charge.</p> <p>Remarque : si la cartouche n'est pas prise en charge, installez-en une qui le soit.</p> <p>b Imprimez le document.</p> <p>Les traits fins et caractères spéciaux ne sont pas imprimés correctement ?</p>	Passez à l'étape 2.	Le problème est résolu.
<p>Etape 2</p> <p>a Réglez les paramètres de qualité d'impression.</p> <p>1 A partir du panneau de commandes, accédez à : Paramètres > Impression > Qualité > Amplificateur de pixels > Polices</p> <p>2 Définissez l'intensité du toner sur 7. A partir du panneau de commandes, accédez à : Paramètres > Impression > Qualité</p> <p>b Imprimez le document.</p> <p>Les traits fins et caractères spéciaux ne sont pas imprimés correctement ?</p>	Contactez l'assistance clientèle .	Le problème est résolu.

Papier froissé ou plié



Remarque : Avant de résoudre le problème, imprimez les pages de test de qualité d'impression. A partir du panneau de commande, accédez à **Paramètres > Dépannage > Pages de test de qualité d'impression**. Pour les modèles d'imprimante sans écran tactile, appuyez sur  pour parcourir les paramètres.

Action	Oui	Non
<p>Etape 1</p> <p>a Vérifiez que l'imprimante est équipée d'une cartouche de toner authentique et prise en charge.</p> <p>Remarque : Si la cartouche n'est pas prise en charge, installez-en une qui le soit.</p> <p>b Imprimez le document.</p> <p>Le papier est-il plié ou froissé ?</p>	Passez à l'étape 2.	Le problème est résolu.

Action	Oui	Non
<p>Etape 2</p> <p>a Chargez du papier provenant d'une nouvelle ramette.</p> <p>Remarque : Le papier a été exposé à un taux d'humidité élevé. Conservez le papier dans son emballage d'origine jusqu'à ce que vous soyez prêt à l'utiliser.</p> <p>b Imprimez le document.</p> <p>Le papier est-il plié ou froissé ?</p>	Passez à l'étape 3.	Le problème est résolu.
<p>Etape 3</p> <p>a En fonction de votre système d'exploitation, définissez le type de papier à partir de la boîte de dialogue Préférences d'impression ou Imprimer.</p> <p>Remarques :</p> <ul style="list-style-type: none"> Assurez-vous que le paramètre correspond au papier chargé. Vous pouvez également modifier ce paramètre à partir du panneau de commandes de l'imprimante. <p>b Imprimez le document.</p> <p>Le papier est-il plié ou froissé ?</p>	Contactez l'assistance clientèle .	Le problème est résolu.

Fond gris

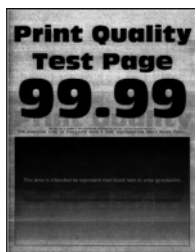

Remarque : Avant de résoudre le problème, imprimez les pages de test de qualité d'impression. A partir du panneau de commandes, accédez à **Paramètres > Dépannage > Pages de test de qualité d'impression**.

Pour les modèles d'imprimante sans écran tactile, appuyez sur  pour parcourir les paramètres.

Action	Oui	Non
<p>Etape 1</p> <p>a Eteignez l'imprimante, puis attendez environ 10 secondes avant de la remettre sous tension.</p> <p>b Augmentez l'intensité du toner. A partir du panneau de commandes, accédez à : Paramètres > Impression > Qualité</p> <p>c Imprimez le document.</p> <p>Un fond gris apparaît-il sur les impressions ?</p>	Passez à l'étape 2.	Le problème est résolu.

Action	Oui	Non
<p>Etape 2</p> <p>a Vérifiez si l'imprimante est équipée d'une cartouche de toner authentique et prise en charge.</p> <p>Remarque : Si la cartouche de toner n'est pas prise en charge, installez-en une qui le soit.</p> <p>b Imprimez le document.</p> <p>Un fond gris apparaît-il sur les impressions ?</p>	Passez à l'étape 3.	Le problème est résolu.
<p>Etape 3</p> <p>a En fonction de votre système d'exploitation, définissez le type de papier à partir de la boîte de dialogue Préférences d'impression ou Imprimer.</p> <p>Remarques :</p> <ul style="list-style-type: none"> • Assurez-vous que le paramètre correspond au papier chargé. • Vous pouvez également modifier ce paramètre à partir du panneau de commandes de l'imprimante. <p>b Imprimez le document.</p> <p>Un fond gris apparaît-il sur les impressions ?</p>	Passez à l'étape 4.	Le problème est résolu.
<p>Etape 4</p> <p>Vérifiez l'état de la cartouche de toner et remplacez-la si nécessaire.</p> <p>a A partir du panneau de commandes, accédez à :</p> <p>Etat/Fournitures > Fournitures</p> <p>b Imprimez le document.</p> <p>Un fond gris apparaît-il sur les impressions ?</p>	Passez à l'étape 5.	Le problème est résolu.
<p>Etape 5</p> <p>Vérifiez si le numéro de série de l'unité de traitement d'images comporte les chiffres 12, 13 ou 14 en quatrième et cinquième positions. Par exemple, CAS13xxxxxx.</p> <p>Le numéro de série comporte-t-il les chiffres 12, 13 ou 14 en quatrième et cinquième positions ?</p>	Passez à l'étape 6.	Contactez l'assistance clientèle .

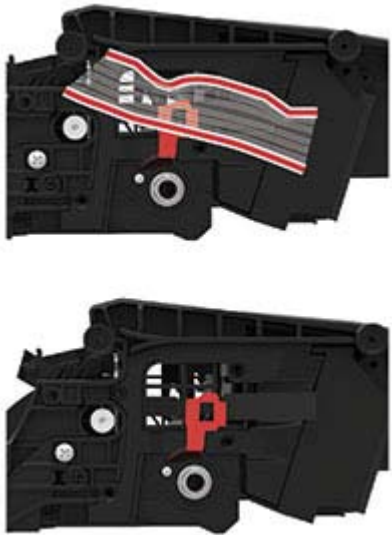
Action	Oui	Non
<p>Etape 6</p> <p>a Retirez l'unité de traitement d'images.</p> <p>Avertissement—Danger potentiel : n'exposez pas l'unité de traitement d'images à la lumière directe pendant plus de 10 minutes. Une exposition prolongée à la lumière pourrait altérer la qualité d'impression.</p> <p>Avertissement—Danger potentiel : ne touchez pas le tambour du photoconducteur situé sous l'unité de traitement d'images. Dans le cas contraire, vous risqueriez d'altérer la qualité des prochaines tâches.</p> <p>b Retirez tous les matériaux d'emballage bloqués dans l'unité de traitement d'images.</p>  <p>Remarque : veillez à ce qu'il n'y ait aucune obstruction entre le rouleau de chargement et le tambour du photoconducteur.</p> <p>c Insérez l'unité de traitement d'images.</p> <p>d Imprimez le document.</p> <p>Un fond gris apparaît-il sur les impressions ?</p>	<p>Passez à l'étape 7.</p>	<p>Le problème est résolu.</p>
<p>Etape 7</p> <p>a Remplacez l'unité de traitement d'images.</p> <p>b Imprimez le document.</p> <p>Un fond gris apparaît-il sur les impressions ?</p>	<p>Contactez l'assistance clientèle.</p>	<p>Le problème est résolu.</p>

Les marges sont incorrectes.



Action	Oui	Non
<p>Etape 1</p> <p>a Ajustez les guides au format du papier chargé dans le tiroir.</p> <p>b Imprimez le document.</p> <p>Les marges sont-elles correctes ?</p>	Le problème est résolu.	Passez à l'étape 2.
<p>Etape 2</p> <p>a En fonction de votre système d'exploitation, définissez le format de papier à partir de la boîte de dialogue Préférences d'impression ou Imprimer.</p> <p>Remarques :</p> <ul style="list-style-type: none"> Assurez-vous que le paramètre correspond au papier chargé. Vous pouvez également modifier ce paramètre à partir du panneau de commandes de l'imprimante. <p>b Imprimez le document.</p> <p>Les marges sont-elles correctes ?</p>	Le problème est résolu.	Contact l'assistance clientèle .

Impression claire



Remarque : Avant de résoudre le problème, imprimez les pages de test de qualité d'impression. A partir du panneau de commandes, accédez à **Paramètres > Dépannage > Pages de test de qualité d'impression**.

Pour les modèles d'imprimante sans écran tactile, appuyez sur  pour parcourir les paramètres.

Action	Oui	Non
<p>Etape 1</p> <p>a Vérifiez si l'imprimante est équipée d'une cartouche de toner authentique et prise en charge.</p> <p>Remarque : si la cartouche n'est pas prise en charge, installez-en une qui le soit.</p> <p>b Imprimez le document.</p> <p>L'impression est-elle claire ?</p>	Passez à l'étape 2.	Le problème est résolu.
<p>Etape 2</p> <p>a Eteignez l'imprimante, puis attendez environ 10 secondes avant de la remettre sous tension.</p> <p>b Augmentez l'intensité du toner. A partir du panneau de commandes, accédez à :</p> <p>Paramètres > Impression > Qualité</p> <p>c Imprimez le document.</p> <p>L'impression est-elle claire ?</p>	Passez à l'étape 3.	Le problème est résolu.
<p>Etape 3</p> <p>a En fonction de votre système d'exploitation, définissez le type de papier à partir de la boîte de dialogue Préférences d'impression ou Imprimer.</p> <p>Remarques :</p> <ul style="list-style-type: none"> • Assurez-vous que le paramètre correspond au papier chargé. • Vous pouvez également modifier ce paramètre à partir du panneau de commandes de l'imprimante. <p>b Imprimez le document.</p> <p>L'impression est-elle claire ?</p>	Passez à l'étape 4.	Le problème est résolu.
<p>Etape 4</p> <p>Vérifier l'état de la cartouche de toner et remplacez-la si nécessaire.</p> <p>a A partir du panneau de commandes, accédez à :</p> <p>Etat/Fournitures > Fournitures</p> <p>b Imprimez le document.</p> <p>L'impression est-elle claire ?</p>	Passez à l'étape 5.	Le problème est résolu.

Action	Oui	Non
<p>Etape 5</p> <p>a Retirez la cartouche de toner, puis retirez l'unité de traitement d'images.</p> <p>Avertissement—Danger potentiel : n'exposez pas l'unité de traitement d'images à la lumière directe pendant plus de dix minutes. Une exposition prolongée à la lumière peut provoquer des problèmes de qualité d'impression.</p> <p>Avertissement—Danger potentiel : ne touchez pas le tambour du photoconducteur situé sous l'unité de traitement d'images. Dans le cas contraire, vous risqueriez d'altérer la qualité des prochaines tâches.</p> <p>b Appuyez de chaque côté du rouleau de transfert situé sous l'unité de traitement d'images pour vérifier s'il s'abaisse et se remet en place automatiquement.</p> <p>c Si le rouleau de transfert ne s'abaisse pas pour se remettre en place, tirez l'engrenage bleu vers le haut et retirez-le en le déplaçant de la droite vers la gauche pour insérer le rouleau de transfert.</p> <p>d Secouez fermement l'unité de traitement d'images pour répartir le toner, puis insérez-la.</p> <p>e Insérez la cartouche de toner.</p> <p>f Eteignez l'imprimante, puis attendez environ 10 secondes avant de la remettre sous tension.</p> <p>g Imprimez le document.</p> <p>L'impression est-elle claire ?</p>	Passez à l'étape 6.	Le problème est résolu.
<p>Etape 6</p> <p>a Si le problème se produit après l'installation d'un nouveau kit de maintenance, vérifiez si le rouleau de transfert compris dans le kit est installé.</p> <p>Remarque : si nécessaire, remplacez le rouleau de transfert.</p> <p>b Imprimez le document.</p> <p>L'impression est-elle claire ?</p>	Passez à l'étape 7.	Le problème est résolu.
<p>Etape 7</p> <p>Vérifiez l'état de l'unité de traitement d'images. A partir du panneau de commandes, accédez à :</p> <p>Etat/Fournitures > Fournitures</p> <p>L'unité de traitement d'images arrive-t-elle en fin de vie ?</p>	Passez à l'étape 8.	Contactez l'assistance clientèle .
<p>Etape 8</p> <p>a Remplacez l'unité de traitement d'image.</p> <p>b Imprimez le document.</p> <p>L'impression est-elle claire ?</p>	Contactez l'assistance clientèle .	Le problème est résolu.

Impression tachetée et points



Remarque : Avant de résoudre le problème, imprimez les pages de test de qualité d'impression. A partir du panneau de commande, accédez à **Paramètres > Dépannage > Pages de test de qualité d'impression**. Pour les modèles d'imprimante sans écran tactile, appuyez sur  pour parcourir les paramètres.

Action	Oui	Non
<p>Etape 1</p> <p>a Vérifiez que l'imprimante est équipée d'une cartouche de toner authentique et prise en charge.</p> <p>Remarque : si la cartouche n'est pas prise en charge, installez-en une qui le soit.</p> <p>b Imprimez le document.</p> <p>L'impression est-elle toujours tachetée ?</p>	Passez à l'étape 2.	Le problème est résolu.
<p>Etape 2</p> <p>Vérifiez que l'imprimante ne présente aucune fuite de toner.</p> <p>L'imprimante est-elle exempte de fuites de toner ?</p>	Passez à l'étape 4.	Passez à l'étape 3.
<p>Etape 3</p> <p>a Remplacez la cartouche de toner.</p> <p>b Imprimez le document.</p> <p>L'impression est-elle toujours tachetée ?</p>	Passez à l'étape 4.	Le problème est résolu.
<p>Etape 4</p> <p>Vérifiez si l'impression tachetée apparaît uniquement sur les bords ou au verso des pages.</p> <p>L'impression est-elle tachetée uniquement sur les bords ou au verso des pages ?</p>	Passez à l'étape 5.	Passez à l'étape 6.
<p>Etape 5</p> <p>a Remplacez le rouleau de transfert.</p> <p>b Imprimez le document.</p> <p>L'impression est-elle toujours tachetée ?</p>	Passez à l'étape 6.	Le problème est résolu.

Action	Oui	Non
<p>Etape 6 Vérifiez l'état de l'unité de traitement d'images. A partir du panneau de commandes, accédez à :</p> <p>Etat/Fournitures > Fournitures</p> <p>L'unité de traitement d'images arrive-t-elle en fin de vie ?</p>	Passez à l'étape 7.	Contactez l'assistance clientèle .
<p>Etape 7 a Remplacez l'unité d'image. b Imprimez le document.</p> <p>L'impression est-elle toujours tachetée ?</p>	Contactez l'assistance clientèle .	Le problème est résolu.

Papier recourbé



Remarque : Avant de résoudre le problème, imprimez les pages de test de qualité d'impression. A partir du panneau de commande, accédez à **Paramètres > Dépannage > Pages de test de qualité d'impression**. Pour les modèles d'imprimante sans écran tactile, appuyez sur **OK** pour parcourir les paramètres.

Action	Oui	Non
<p>Etape 1 a Vérifiez que l'imprimante est équipée d'une cartouche de toner authentique et prise en charge. Remarque : si la cartouche n'est pas prise en charge, installez-en une qui le soit. b Imprimez le document.</p> <p>Le papier est-il recourbé ?</p>	Passez à l'étape 2.	Le problème est résolu.
<p>Etape 2 a Ajustez les guides au format du papier chargé dans le tiroir. b Imprimez le document.</p> <p>Le papier est-il recourbé ?</p>	Passez à l'étape 3.	Le problème est résolu.

Action	Oui	Non
<p>Etape 3</p> <p>a En fonction de votre système d'exploitation, définissez le type et le format du papier à partir de la boîte de dialogue Préférences d'impression ou Imprimer.</p> <p>Remarques :</p> <ul style="list-style-type: none"> • Assurez-vous que les paramètres correspondent au papier chargé. • Vous pouvez également modifier les paramètres à partir du panneau de commandes de l'imprimante. <p>b Imprimez le document.</p> <p>Le papier est-il recourbé ?</p>	Passez à l'étape 4.	Le problème est résolu.
<p>Etape 4</p> <p>a Retirez le papier du tiroir et retournez-le.</p> <p>b Imprimez le document.</p> <p>Le papier est-il recourbé ?</p>	Passez à l'étape 5.	Le problème est résolu.
<p>Etape 5</p> <p>a Chargez du papier provenant d'une nouvelle ramette.</p> <p>Remarque : le papier absorbe l'humidité lorsqu'il y est exposé. Conservez le papier dans son emballage d'origine jusqu'à ce que vous l'utilisiez.</p> <p>b Imprimez le document.</p> <p>Le papier est-il recourbé ?</p>	Passez à l'étape 6.	Le problème est résolu.
<p>Etape 6</p> <p>a Vérifiez si le papier chargé est pris en charge.</p> <p>Remarque : si le papier n'est pas pris en charge, chargez-en un qui le soit.</p> <p>b Imprimez le document.</p> <p>Le papier est-il recourbé ?</p>	Contactez l'assistance clientèle .	Le problème est résolu.

Impression inclinée ou déformée



Remarque : Avant de résoudre le problème, imprimez les pages de test de qualité d'impression. A partir du panneau de commande, accédez à **Paramètres > Dépannage > Pages de test de qualité d'impression**. Pour les modèles d'imprimante sans écran tactile, appuyez sur  pour parcourir les paramètres.

Action	Oui	Non
<p>Etape 1</p> <p>a Ajustez les guides au format du papier chargé dans le tiroir.</p> <p>b Imprimez le document.</p> <p>L'impression est-elle inclinée ou déformée ?</p>	Passez à l'étape 2.	Le problème est résolu.
<p>Etape 2</p> <p>a Vérifiez si le papier chargé est pris en charge.</p> <p>Remarque : si le papier n'est pas pris en charge, chargez-en un qui le soit.</p> <p>b Imprimez le document.</p> <p>L'impression est-elle inclinée ou déformée ?</p>	Passez à l'étape 3.	Le problème est résolu.
<p>Etape 3</p> <p>a Vérifiez que le rouleau de saisie du tiroir ne présente aucun signe de dommage ou de contamination et remplacez-le si nécessaire.</p> <p>b Imprimez le document.</p> <p>L'impression est-elle inclinée ou déformée ?</p>	Contactez l'assistance clientèle .	Le problème est résolu.

Pages entièrement noires



Remarque : Avant de résoudre le problème, imprimez les pages de test de qualité d'impression. A partir du panneau de commandes, accédez à **Paramètres > Dépannage > Pages de test de qualité d'impression**.

Pour les modèles d'imprimante sans écran tactile, appuyez sur  pour parcourir les paramètres.

Action	Oui	Non
<p>Etape 1</p> <p>a Vérifiez si l'imprimante est équipée d'une cartouche de toner authentique et prise en charge.</p> <p>Remarque : Si la cartouche de toner n'est pas prise en charge, installez-en une qui le soit.</p> <p>b Imprimez le document.</p> <p>L'imprimante imprime-t-elle des pages noires ?</p>	Passez à l'étape 2.	Le problème est résolu.

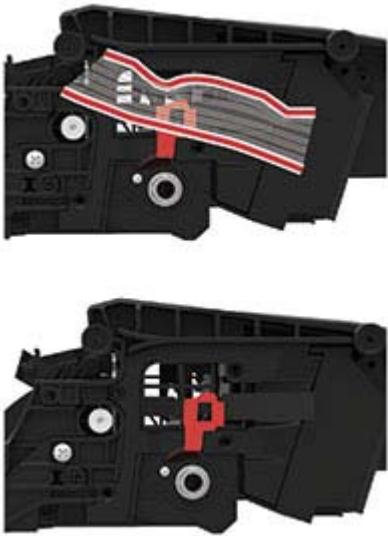
Action	Oui	Non
<p>Etape 2</p> <p>a Retirez l'unité de traitement d'images, puis insérez-la à nouveau.</p> <p>Avertissement—Danger potentiel : n'exposez pas l'unité de traitement d'images à la lumière directe pendant plus de 10 minutes. Une exposition prolongée à la lumière pourrait altérer la qualité d'impression.</p> <p>Avertissement—Danger potentiel : ne touchez pas le tambour du photoconducteur situé sous l'unité de traitement d'images. Dans le cas contraire, vous risqueriez d'altérer la qualité des prochaines tâches.</p> <p>b Imprimez le document.</p> <p>L'imprimante imprime-t-elle des pages noires ?</p>	<p>Passez à l'étape 3.</p>	<p>Le problème est résolu.</p>
<p>Etape 3</p> <p>a Retirez l'unité de traitement d'images.</p> <p>Avertissement—Danger potentiel : n'exposez pas l'unité de traitement d'images à la lumière directe pendant plus de 10 minutes. Une exposition prolongée à la lumière pourrait altérer la qualité d'impression.</p> <p>Avertissement—Danger potentiel : ne touchez pas le tambour du photoconducteur situé sous l'unité de traitement d'images. Dans le cas contraire, vous risqueriez d'altérer la qualité des prochaines tâches.</p> <p>b Retirez tous les matériaux d'emballage bloqués dans l'unité de traitement d'images.</p> <div data-bbox="399 1171 784 1703" style="text-align: center;">  </div> <p>Remarque : Veillez à retirer toute obstruction entre le rouleau de chargement et le tambour du photoconducteur.</p> <p>c Insérez l'unité de traitement d'images.</p> <p>d Imprimez le document.</p> <p>L'imprimante imprime-t-elle des pages noires ?</p>	<p>Passez à l'étape 4.</p>	<p>Le problème est résolu.</p>

Action	Oui	Non
<p>Etape 4 Assurez-vous que l'unité de traitement d'images n'est pas endommagée.</p> <p>L'unité de traitement est-elle exempte de tout dommage ?</p>	Contactez l'assistance clientèle .	Passez à l'étape 5.
<p>Etape 5 a Remplacez l'unité de traitement d'images. b Imprimez le document.</p> <p>L'imprimante imprime-t-elle des pages noires ?</p>	Contactez l'assistance clientèle .	Le problème est résolu.

Texte ou images coupé(es)



Remarque : Avant de résoudre le problème, imprimez les pages de test de qualité d'impression. A partir du panneau de commandes, accédez à **Paramètres > Dépannage > Pages de test de qualité d'impression**.

Pour les modèles d'imprimante sans écran tactile, appuyez sur  pour parcourir les paramètres.

Action	Oui	Non
<p>Etape 1 a Vérifiez si l'imprimante est équipée d'une cartouche de toner authentique et prise en charge.</p> <p>Remarque : Si la cartouche de toner n'est pas prise en charge, installez-en une qui le soit.</p> <p>b Imprimez le document.</p> <p>Le texte ou les images sont-ils coupés ?</p>	Passez à l'étape 2.	Le problème est résolu.

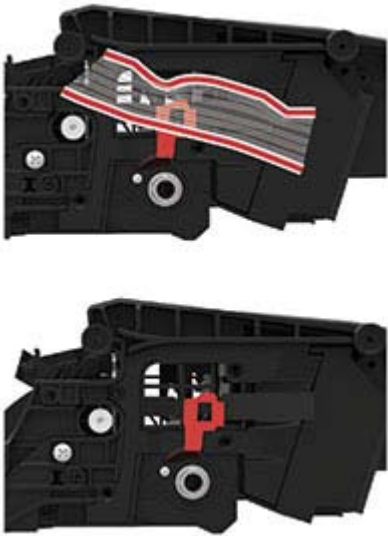
Action	Oui	Non
<p>Etape 2</p> <p>a Retirez l'unité de traitement d'images, puis insérez-la à nouveau.</p> <p>Avertissement—Danger potentiel : n'exposez pas l'unité de traitement d'images à la lumière directe pendant plus de 10 minutes. Une exposition prolongée à la lumière pourrait altérer la qualité d'impression.</p> <p>Avertissement—Danger potentiel : ne touchez pas le tambour du photoconducteur situé sous l'unité de traitement d'images. Dans le cas contraire, vous risqueriez d'altérer la qualité des prochaines tâches.</p> <p>b Imprimez le document.</p> <p>Le texte ou les images sont-ils coupés ?</p>	<p>Passez à l'étape 3.</p>	<p>Le problème est résolu.</p>
<p>Etape 3</p> <p>a Retirez l'unité de traitement d'images.</p> <p>Avertissement—Danger potentiel : n'exposez pas l'unité de traitement d'images à la lumière directe pendant plus de 10 minutes. Une exposition prolongée à la lumière pourrait altérer la qualité d'impression.</p> <p>Avertissement—Danger potentiel : ne touchez pas le tambour du photoconducteur situé sous l'unité de traitement d'images. Dans le cas contraire, vous risqueriez d'altérer la qualité des prochaines tâches.</p> <p>b Retirez tous les matériaux d'emballage bloqués dans l'unité de traitement d'images.</p> <div data-bbox="399 1171 784 1703" style="text-align: center;">  </div> <p>Remarque : Veillez à retirer toute obstruction entre le rouleau de chargement et le tambour du photoconducteur.</p> <p>c Insérez l'unité de traitement d'images.</p> <p>d Imprimez le document.</p> <p>Le texte ou les images sont-ils coupés ?</p>	<p>Passez à l'étape 4.</p>	<p>Le problème est résolu.</p>

Action	Oui	Non
<p>Etape 4</p> <p>a Remplacez l'unité de traitement d'image.</p> <p>b Imprimez le document.</p> <p>Le texte ou les images sont-ils coupés ?</p>	<p>Contactez l'assistance clientèle.</p>	<p>Le problème est résolu.</p>

Effacement du toner



Remarque : Avant de résoudre le problème, imprimez les pages de test de qualité d'impression. A partir du panneau de commande, accédez à **Paramètres > Dépannage > Pages de test de qualité d'impression**. Pour les modèles d'imprimante sans écran tactile, appuyez sur **OK** pour parcourir les paramètres.

Action	Oui	Non
<p>Etape 1</p> <p>a Vérifiez que l'imprimante est équipée d'une cartouche de toner authentique et prise en charge.</p> <p>Remarque : si la cartouche n'est pas prise en charge, installez-en une qui le soit.</p> <p>b Imprimez le document.</p> <p>Le toner s'efface-t-il toujours ?</p>	<p>Passez à l'étape 2.</p>	<p>Le problème est résolu.</p>
<p>Etape 2</p> <p>a En fonction de votre système d'exploitation, définissez le type de papier à partir de la boîte de dialogue Préférences d'impression ou Imprimer.</p> <p>Remarques :</p> <ul style="list-style-type: none"> Assurez-vous que le paramètre correspond au papier chargé. Vous pouvez également modifier ce paramètre à partir du panneau de commandes de l'imprimante. <p>b Imprimez le document.</p> <p>Le toner s'efface-t-il toujours ?</p>	<p>Passez à l'étape 3.</p>	<p>Le problème est résolu.</p>

Action	Oui	Non
<p>Etape 3</p> <p>a Retirez l'unité de fusion, puis réinsérez-la.</p> <p>b Imprimez le document.</p> <p>Le toner s'efface-t-il toujours ?</p>	Contactez l'assistance clientèle .	Le problème est résolu.

Bandes pâles horizontales



Remarque : Avant de résoudre le problème, imprimez les pages de test de qualité d'impression. A partir du panneau de commande, accédez à **Paramètres > Dépannage > Pages de test de qualité d'impression**. Pour les modèles d'imprimante sans écran tactile, appuyez sur  pour parcourir les paramètres.

Action	Oui	Non
<p>a Vérifiez que l'imprimante est équipée d'une cartouche de toner authentique et prise en charge.</p> <p>Remarque : si la cartouche n'est pas prise en charge, installez-en une qui le soit.</p> <p>b Imprimez le document.</p> <p>Des bandes pâles horizontales apparaissent-elles sur les impressions ?</p>	Contactez l'assistance clientèle .	Le problème est résolu.

Bandes pâles verticales



Remarque : Avant de résoudre le problème, imprimez les pages de test de qualité d'impression. A partir du panneau de commande, accédez à **Paramètres > Dépannage > Pages de test de qualité d'impression**. Pour les modèles d'imprimante sans écran tactile, appuyez sur  pour parcourir les paramètres.

Action	Oui	Non
<p>a Vérifiez que l'imprimante est équipée d'une cartouche de toner authentique et prise en charge.</p> <p>Remarque : si la cartouche n'est pas prise en charge, installez-en une qui le soit.</p> <p>b Imprimez le document.</p> <p>Des bandes pâles verticales apparaissent-elles sur les impressions ?</p>	Contactez l'assistance clientèle .	Le problème est résolu.

Lignes blanches verticales



Remarque : Avant de résoudre le problème, imprimez les pages de test de qualité d'impression. A partir du panneau de commandes, accédez à **Paramètres > Dépannage > Pages de test de qualité d'impression**.

Pour les modèles d'imprimante sans écran tactile, appuyez sur  pour parcourir les paramètres.

Action	Oui	Non
<p>Etape 1</p> <p>a Vérifiez si l'imprimante est équipée d'une cartouche de toner authentique et prise en charge.</p> <p>Remarque : si la cartouche n'est pas prise en charge, installez-en une qui le soit.</p> <p>b Imprimez le document.</p> <p>Des lignes blanches verticales apparaissent-elles sur les impressions ?</p>	Passez à l'étape 2.	Le problème est résolu.
<p>Etape 2</p> <p>a En fonction de votre système d'exploitation, définissez le type de papier à partir de la boîte de dialogue Préférences d'impression ou Imprimer.</p> <p>Remarques :</p> <ul style="list-style-type: none"> Assurez-vous que le paramètre correspond au papier chargé. Vous pouvez également modifier ce paramètre à partir du panneau de commandes de l'imprimante. <p>b Imprimez le document.</p> <p>Des lignes blanches verticales apparaissent-elles sur les impressions ?</p>	Contactez l'assistance clientèle .	Le problème est résolu.

Bandes noires verticales



Remarque : Avant de résoudre le problème, imprimez les pages de test de qualité d'impression. A partir du panneau de commande, accédez à **Paramètres > Dépannage > Pages de test de qualité d'impression**. Pour les modèles d'imprimante sans écran tactile, appuyez sur  pour parcourir les paramètres.

Action	Oui	Non
<p>Etape 1</p> <p>a Vérifiez que l'imprimante est équipée d'une cartouche de toner authentique et prise en charge.</p> <p>Remarque : Si la cartouche de toner n'est pas prise en charge, installez-en une qui le soit.</p> <p>b Imprimez le document.</p> <p>Des bandes verticales noires apparaissent-elles sur les impressions ?</p>	<p>Passez à l'étape 2.</p>	<p>Le problème est résolu.</p>
<p>Etape 2</p> <p>a Retirez la cartouche de toner, puis l'unité de traitement d'images.</p> <p>Avertissement—Danger potentiel : n'exposez pas l'unité de traitement d'images à la lumière directe pendant plus de 10 minutes. Une exposition prolongée à la lumière pourrait altérer la qualité d'impression.</p> <p>Avertissement—Danger potentiel : ne touchez pas le tambour du photoconducteur situé sous l'unité de traitement d'images. Dans le cas contraire, vous risqueriez d'altérer la qualité des prochaines tâches.</p> <p>b Insérez l'unité de traitement d'images, puis la cartouche.</p> <p>c Imprimez le document.</p> <p>Des bandes verticales noires apparaissent-elles sur les impressions ?</p>	<p>Passez à l'étape 3.</p>	<p>Le problème est résolu.</p>

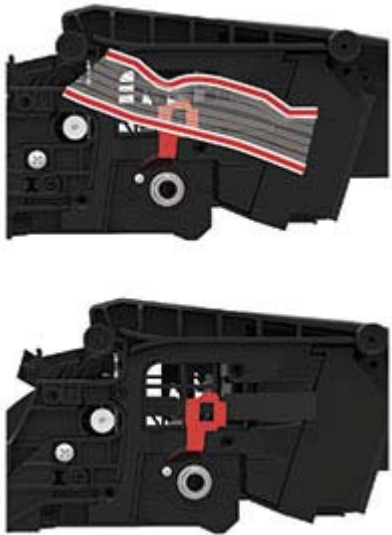
Action	Oui	Non
<p>Etape 3</p> <p>a Retirez l'unité de traitement d'images.</p> <p>Avertissement—Danger potentiel : n'exposez pas l'unité de traitement d'images à la lumière directe pendant plus de 10 minutes. Une exposition prolongée à la lumière pourrait altérer la qualité d'impression.</p> <p>Avertissement—Danger potentiel : ne touchez pas le tambour du photoconducteur situé sous l'unité de traitement d'images. Dans le cas contraire, vous risqueriez d'altérer la qualité des prochaines tâches.</p> <p>b Retirez tous les matériaux d'emballage bloqués dans l'unité de traitement d'images.</p>  <p>Remarque : veillez à ce qu'il n'y ait aucune obstruction entre le rouleau de chargement et le tambour du photoconducteur.</p> <p>c Insérez l'unité de traitement d'images.</p> <p>d Imprimez le document.</p> <p>Des bandes verticales noires apparaissent-elles sur les impressions ?</p>	<p>Passez à l'étape 4.</p>	<p>Le problème est résolu.</p>
<p>Etape 4</p> <p>a Vérifiez si le côté droit de l'imprimante est exposé à une lumière vive et déplacez l'imprimante si nécessaire.</p> <p>b Imprimez le document.</p> <p>Des bandes verticales noires apparaissent-elles sur les impressions ?</p>	<p>Contactez l'assistance clientèle.</p>	<p>Le problème est résolu.</p>

Lignes ou traînées noires verticales

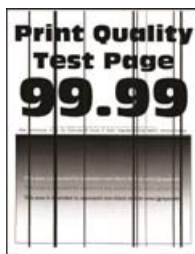

Remarque : Avant de résoudre le problème, imprimez les pages de test de qualité d'impression. A partir du panneau de commande, accédez à **Paramètres > Dépannage > Pages de test de qualité d'impression**. Pour les modèles d'imprimante sans écran tactile, appuyez sur  pour parcourir les paramètres.

Action	Oui	Non
<p>Etape 1</p> <p>a Vérifiez que l'imprimante est équipée d'une cartouche de toner authentique et prise en charge.</p> <p>Remarque : Si la cartouche de toner n'est pas prise en charge, installez-en une qui le soit.</p> <p>b Imprimez le document.</p> <p>Des lignes ou traînées noires verticales apparaissent-elles sur les impressions ?</p>	<p>Passez à l'étape 2.</p>	<p>Le problème est résolu.</p>
<p>Etape 2</p> <p>a Retirez l'unité de traitement d'images, puis remettez-la en place.</p> <p>Avertissement—Danger potentiel : N'exposez pas l'unité de traitement d'images à la lumière directe pendant plus de 10 minutes. Une exposition prolongée à la lumière peut provoquer des problèmes de qualité d'impression.</p> <p>Avertissement—Danger potentiel : ne touchez pas le tambour du photoconducteur situé sous l'unité de traitement d'images. Dans le cas contraire, vous risqueriez d'altérer la qualité des prochaines tâches.</p> <p>b Imprimez le document.</p> <p>Des lignes ou traînées noires verticales apparaissent-elles sur les impressions ?</p>	<p>Passez à l'étape 3.</p>	<p>Le problème est résolu.</p>
<p>Etape 3</p> <p>a Remplacez l'unité d'image.</p> <p>b Imprimez le document.</p> <p>Des lignes ou traînées noires verticales apparaissent-elles sur les impressions ?</p>	<p>Contact l'assistance clientèle.</p>	<p>Le problème est résolu.</p>

Trainées noires verticales et images manquantes

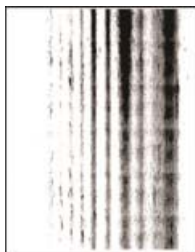

Remarque : Avant de résoudre le problème, imprimez les pages de test de qualité d'impression. A partir du panneau de commande, accédez à **Paramètres > Dépannage > Pages de test de qualité d'impression**. Pour les modèles d'imprimante sans écran tactile, appuyez sur  pour parcourir les paramètres.

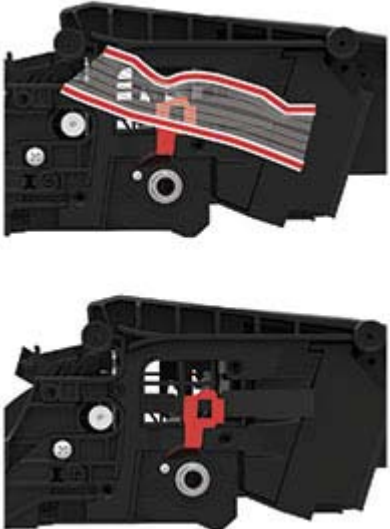
Action	Oui	Non
<p>Etape 1</p> <p>a Retirez l'unité de traitement d'images.</p> <p>Avertissement—Danger potentiel : n'exposez pas l'unité de traitement d'images à la lumière directe pendant plus de 10 minutes. Une exposition prolongée à la lumière pourrait altérer la qualité d'impression.</p> <p>Avertissement—Danger potentiel : ne touchez pas le tambour du photoconducteur situé sous l'unité de traitement d'images. Dans le cas contraire, vous risqueriez d'altérer la qualité des prochaines tâches.</p> <p>b Retirez tous les matériaux d'emballage bloqués dans l'unité de traitement d'images.</p>  <p>Remarque : veillez à ce qu'il n'y ait aucune obstruction entre le rouleau de chargement et le tambour du photoconducteur.</p> <p>c Insérez l'unité de traitement d'images.</p> <p>d Imprimez le document.</p> <p>Des traînées noires verticales apparaissent-elles et manque-t-il des images sur les impressions ?</p>	<p>Passez à l'étape 2.</p>	<p>Le problème est résolu.</p>
<p>Etape 2</p> <p>a Vérifiez que l'imprimante est équipée d'une cartouche de toner authentique et prise en charge.</p> <p>Remarque : Si la cartouche de toner n'est pas prise en charge, installez-en une qui le soit.</p> <p>b Imprimez le document.</p> <p>Des traînées noires verticales apparaissent-elles et manque-t-il des images sur les impressions ?</p>	<p>Contactez l'assistance clientèle.</p>	<p>Le problème est résolu.</p>

Défauts répétés



Remarque : Avant de résoudre le problème, imprimez les pages de test de qualité d'impression. A partir du panneau de commande, accédez à **Paramètres > Dépannage > Pages de test de qualité d'impression**. Pour les modèles d'imprimante sans écran tactile, appuyez sur  pour parcourir les paramètres.



Action	Oui	Non
<p>Etape 1</p> <p>A l'aide des pages de test de qualité d'impression, vérifiez si la distance entre les défauts répétés est égale à l'une des valeurs suivantes :</p> <ul style="list-style-type: none"> • 96,8 mm (3,81 po) • 47,8 mm (1,88 po) • 28,5 mm (1,12 po) <p>La distance entre défauts répétés correspond-elle à l'une de ces mesures ?</p>	<p>Passez à l'étape 2.</p>	<p>Notez la distance, puis contactez l'assistance clientèle.</p>
<p>Etape 2</p> <p>a Remplacez l'unité d'image.</p> <p>b Imprimez le document.</p> <p>Les défauts répétés apparaissent-ils ?</p>	<p>Contactez l'assistance clientèle.</p>	<p>Le problème est résolu.</p>

Les documents confidentiels et suspendus ne s'impriment pas

Action	Oui	Non
<p>Etape 1</p> <p>a A partir du panneau de commande, vérifiez que les documents apparaissent dans la liste des travaux suspendus.</p> <p>Remarque : si ces documents ne sont pas répertoriés, imprimez-les à l'aide des options Imprimer et Suspendre.</p> <p>b Imprimez les documents.</p> <p>Les documents s'impriment-ils ?</p>	<p>Le problème est résolu.</p>	<p>Passez à l'étape 2.</p>

Action	Oui	Non
<p>Etape 2</p> <p>Le travail d'impression peut contenir des erreurs de formatage ou des données non valides.</p> <ul style="list-style-type: none"> • Supprimez le travail d'impression, puis renvoyez-le. • Dans le cas des fichiers PDF, créez un nouveau fichier, puis imprimez-le. <p>Les documents s'impriment-ils ?</p>	Le problème est résolu.	Passez à l'étape 3.
<p>Etape 3</p> <p>Si vous imprimez depuis Internet, l'imprimante considère peut-être les multiples titres de travaux comme des doublons.</p> <p>Pour les utilisateurs Windows</p> <ol style="list-style-type: none"> Ouvrez la boîte de dialogue Préférences d'impression. Dans la section Imprimer et suspendre, cochez la case Conserver les documents en double. Entrez un code PIN. Relancez le travail d'impression. <p>Pour les utilisateurs Macintosh</p> <ol style="list-style-type: none"> Enregistrez chaque travail sous un nom différent. Envoyez le travail individuellement. <p>Les documents s'impriment-ils ?</p>	Le problème est résolu.	Passez à l'étape 4.
<p>Etape 4</p> <ol style="list-style-type: none"> Supprimez certains travaux suspendus pour libérer la mémoire de l'imprimante. Relancez le travail d'impression. <p>Les documents s'impriment-ils ?</p>	Le problème est résolu.	Passez à l'étape 5.
<p>Etape 5</p> <ol style="list-style-type: none"> Ajoutez de la mémoire à l'imprimante. Relancez le travail d'impression. <p>Les documents s'impriment-ils ?</p>	Le problème est résolu.	Contactez l'assistance clientèle .

Impression lente

Action	Oui	Non
<p>Etape 1</p> <p>Vérifiez si le câble de l'imprimante est correctement branché à l'imprimante et à l'ordinateur, au serveur d'impression, à une option ou à tout autre périphérique réseau.</p> <p>L'impression est-elle lente ?</p>	Passez à l'étape 2.	Le problème est résolu.
<p>Etape 2</p> <p>a Assurez-vous que l'imprimante n'est pas en mode Eco ou en mode silencieux.</p> <ul style="list-style-type: none"> • A partir du panneau de commandes, accédez à : Paramètres > Périphérique > Gestion de l'alimentation > Mode éco • A partir du panneau de commandes, accédez à : Paramètres > Périphérique > Maintenance > Menu Configuration > Opérations périphérique > Mode silencieux <p>Pour les modèles d'imprimante sans écran tactile, appuyez sur  pour parcourir les paramètres.</p> <p>b Imprimez le document.</p> <p>L'impression est-elle lente ?</p>	Passez à l'étape 3.	Le problème est résolu.
<p>Etape 3</p> <p>a En fonction de votre système d'exploitation, définissez la résolution d'impression à partir de la boîte de dialogue Préférences d'impression ou Imprimer.</p> <p>b Réglez la résolution sur 4800 CQ.</p> <p>c Imprimez le document.</p> <p>L'impression est-elle lente ?</p>	Passez à l'étape 4.	Le problème est résolu.
<p>Etape 4</p> <p>a A partir du panneau de commandes, accédez à : Paramètres > Imprimer > Qualité > Résolution d'impression</p> <p>Pour les modèles d'imprimante sans écran tactile, appuyez sur  pour parcourir les paramètres.</p> <p>b Réglez la résolution sur 4800 CQ.</p> <p>c Imprimez le document.</p> <p>L'impression est-elle lente ?</p>	Passez à l'étape 5.	Le problème est résolu.

Action	Oui	Non
<p>Etape 5</p> <p>a En fonction de votre système d'exploitation, définissez le type de papier à partir de la boîte de dialogue Préférences d'impression ou Imprimer.</p> <p>Remarques :</p> <ul style="list-style-type: none"> • Assurez-vous que le paramètre correspond au papier chargé. • Vous pouvez également modifier ce paramètre à partir du panneau de commandes de l'imprimante. • L'impression sur papier plus lourd est plus lente. • L'impression sur du papier au format plus étroit que Lettre, A4 et Légal peut être plus lente. <p>b Imprimez le document.</p> <p>L'impression est-elle lente ?</p>	Passez à l'étape 6.	Le problème est résolu.
<p>Etape 6</p> <p>a Assurez-vous que les paramètres de l'imprimante pour la texture et le grammage du support correspondent au papier chargé.</p> <p>A partir du panneau de commandes, accédez à :</p> <p>Paramètres > Papier > Configuration du support > Types de support</p> <p>Pour les modèles d'imprimante sans écran tactile, appuyez sur  pour parcourir les paramètres.</p> <p>Remarque : L'impression sur papier lourd et à la texture rugueuse peut être plus lente.</p> <p>b Imprimez le document.</p> <p>L'impression est-elle lente ?</p>	Passez à l'étape 7.	Le problème est résolu.
<p>Etape 7</p> <p>Supprimez les travaux en attente.</p> <p>L'impression est-elle lente ?</p>	Passez à l'étape 8.	Le problème est résolu.
<p>Etape 8</p> <p>a Assurez-vous que l'imprimante n'est pas en surchauffe.</p> <p>Remarques :</p> <ul style="list-style-type: none"> • Après un long travail d'impression, laissez refroidir l'imprimante. • Respectez la température ambiante recommandée pour l'imprimante. Pour plus d'informations, reportez-vous à la section « Sélection d'un emplacement pour l'imprimante » à la page 9. <p>b Imprimez le document.</p> <p>L'impression est-elle lente ?</p>	Passez à l'étape 9.	Le problème est résolu.

Action	Oui	Non
<p>Etape 9</p> <p>a Ajoutez de la mémoire à l'imprimante.</p> <p>b Imprimez le document.</p> <p>L'impression est-elle lente ?</p>	Contactez l'assistance clientèle .	Le problème est résolu.

Les travaux d'impression ne s'impriment pas

Action	Oui	Non
<p>Etape 1</p> <p>a A partir du document que vous tentez d'imprimer, ouvrez la boîte de dialogue Imprimer et vérifiez que vous avez sélectionné l'imprimante appropriée.</p> <p>b Imprimez le document.</p> <p>Le document s'imprime-t-il ?</p>	Le problème est résolu.	Passez à l'étape 2.
<p>Etape 2</p> <p>a Vérifiez que l'imprimante est sous tension.</p> <p>b Résolvez les éventuels messages s'affichant à l'écran.</p> <p>c Imprimez le document.</p> <p>Le document s'imprime-t-il ?</p>	Le problème est résolu.	Passez à l'étape 3.
<p>Etape 3</p> <p>a Assurez-vous que les ports sont opérationnels et que les câbles sont correctement branchés à l'ordinateur et à l'imprimante.</p> <p>Pour plus d'informations, consultez la documentation d'installation fournie avec l'imprimante.</p> <p>b Imprimez le document.</p> <p>Le document s'imprime-t-il ?</p>	Le problème est résolu.	Passez à l'étape 4.
<p>Etape 4</p> <p>a Eteignez l'imprimante, puis attendez environ 10 secondes avant de la remettre sous tension.</p> <p>b Imprimez le document.</p> <p>Le document s'imprime-t-il ?</p>	Le problème est résolu.	Passez à l'étape 5.
<p>Etape 5</p> <p>a Retirez les cartouches, puis réinstallez le pilote d'impression.</p> <p>b Imprimez le document.</p> <p>Le document s'imprime-t-il ?</p>	Le problème est résolu.	Contactez l'assistance clientèle .

L'imprimante ne répond pas

Action	Oui	Non
<p>Etape 1 Vérifiez que le cordon d'alimentation est branché sur la prise électrique.</p> <p> ATTENTION—RISQUE DE BLESSURE : Pour éviter tout risque d'électrocution ou d'incendie, branchez le câble d'alimentation directement à une prise électrique répondant aux exigences requises et correctement mise à la terre, proche du produit et facile d'accès.</p> <p>L'imprimante répond-elle ?</p>	Le problème est résolu.	Passez à l'étape 2.
<p>Etape 2 Vérifiez que l'alimentation électrique n'est pas coupée par un interrupteur ou coupe-circuit ?</p> <p>L'alimentation électrique est-elle coupée par un interrupteur ou coupe-circuit ?</p>	Allumez l'interrupteur ou réinitialisez le coupe-circuit.	Passez à l'étape 3.
<p>Etape 3 Vérifiez que l'imprimante est sous tension.</p> <p>L'imprimante est-elle sous tension ?</p>	Passez à l'étape 4.	Mettez l'imprimante sous tension.
<p>Etape 4 Vérifiez si l'imprimante est en mode Veille ou Hibernation.</p> <p>L'imprimante est-elle en mode Veille ou Hibernation ?</p>	Appuyez sur la touche Marche/arrêt pour sortir l'imprimante de ce mode.	Passez à l'étape 5.
<p>Etape 5 Vérifiez si les câbles reliant l'imprimante et l'ordinateur sont insérés dans les ports appropriés.</p> <p>Les câbles sont-ils insérés dans les ports appropriés ?</p>	Passez à l'étape 6.	Insérez les câbles dans les ports appropriés.
<p>Etape 6 Eteignez l'imprimante, installez les options matérielles, puis allumez l'imprimante. Pour plus d'informations, consultez la documentation fournie avec l'option.</p> <p>L'imprimante répond-elle ?</p>	Le problème est résolu.	Passez à l'étape 7.
<p>Etape 7 Installez le pilote d'impression approprié.</p> <p>L'imprimante répond-elle ?</p>	Le problème est résolu.	Passez à l'étape 8.

Action	Oui	Non
<p>Etape 8</p> <p>Eteignez l'imprimante, puis attendez environ 10 secondes avant de la remettre sous tension.</p> <p>L'imprimante répond-elle ?</p>	Le problème est résolu.	Contactez l'assistance clientèle .

Réglage de l'intensité du toner

1 A partir du panneau de commandes, accédez à :

Paramètres > Imprimer > Qualité > Intensité du toner

Pour les modèles d'imprimante sans écran tactile, appuyez sur  pour parcourir les paramètres.

2 Réglez le paramètre.

3 Appliquez les modifications.

Le travail est imprimé depuis un tiroir inapproprié ou sur un papier inadéquat

Action	Oui	Non
<p>Etape 1</p> <p>a Assurez-vous d'imprimer sur le papier approprié.</p> <p>b Imprimez le document.</p> <p>Le document est-il imprimé sur le papier approprié ?</p>	Passez à l'étape 2.	Chargez le papier de format et de type appropriés.
<p>Etape 2</p> <p>a En fonction de votre système d'exploitation, définissez le type et le format du papier à partir de la boîte de dialogue Préférences d'impression ou Imprimer.</p> <p>Remarque : Vous pouvez également modifier les paramètres à partir du panneau de commandes de l'imprimante. Accédez à :</p> <p>Paramètres > Papier > Configuration du tiroir > Format/Type de papier</p> <p>Pour les modèles d'imprimante sans écran tactile, appuyez sur  pour parcourir les paramètres.</p> <p>b Assurez-vous que les paramètres correspondent au papier chargé.</p> <p>c Imprimez le document.</p> <p>Le document est-il imprimé sur le papier approprié ?</p>	Le problème est résolu.	Passez à l'étape 3.

Action	Oui	Non
<p>Etape 3</p> <p>a Vérifiez si les tiroirs sont chaînés. Pour plus d'informations, reportez-vous à la section « Tiroirs chaînés » à la page 30.</p> <p>b Imprimez le document.</p> <p>Le document est-il imprimé à partir du bon tiroir ?</p>	Le problème est résolu.	Contactez l'assistance clientèle .

Contactez l'assistance clientèle

Avant de contacter l'assistance clientèle, assurez-vous de disposer des informations suivantes :

- Problème de l'imprimante
- Message d'erreur
- Type, modèle et numéro de série de l'imprimante

Rendez-vous dans le magasin qui vous a vendu l'imprimante.

Mise à niveau et migration

Matériel

Options internes disponibles

- Mémoire flash
- Cartes de police
- Barrettes microcode
 - Formulaires et code à barres
 - PRESCRIRE
 - IPDS
- Disque dur de l'imprimante
- port de solutions interne
 - Carte d'interface parallèle 1284-B
 - Carte d'interface série RS-232C
 - Carte d'interface à fibres
 - Carte d'interface du serveur d'impression sans fil N8350 802.11b/g/n

Accès à la carte logique



ATTENTION—RISQUE D'ELECTROCUTION : Pour éviter tout risque d'électrocution lorsque vous devez accéder à la carte logique, ou installer du matériel en option ou des périphériques de stockage alors que l'imprimante est déjà en service, mettez celle-ci hors tension et débranchez son câble d'alimentation de la prise électrique avant de poursuivre. Si d'autres périphériques sont connectés à l'imprimante, mettez-les également hors tension et débranchez tous les câbles reliés à l'imprimante.

- 1 Eteignez l'imprimante.
- 2 Débranchez le câble d'alimentation de la prise électrique, puis de l'imprimante.
- 3 Utilisez un tournevis à tête plate pour ouvrir le capot de la carte logique.

Avertissement—Danger potentiel : Les composants électroniques de la carte logique sont très vulnérables à l'électricité statique. Touchez une partie métallique de l'imprimante avant de manipuler les composants ou les connecteurs de la carte logique.

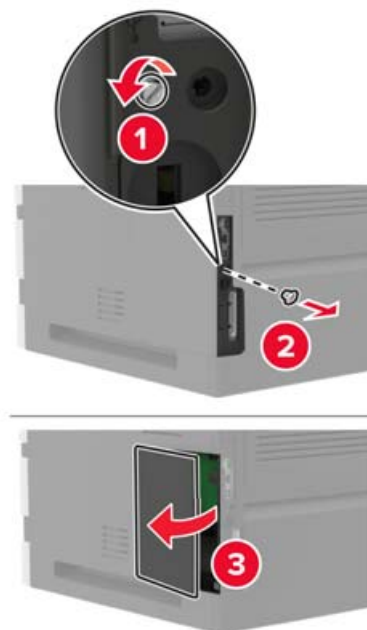

- 4 Installez les options internes prises en charge. Pour plus d'informations, consultez la documentation fournie avec l'option.
 - 5 Fermez le capot.
 - 6 Branchez le câble d'alimentation sur l'imprimante, puis sur une prise électrique.
- ⚠ ATTENTION—RISQUE DE BLESSURE :** Pour éviter tout risque d'incendie et de choc électrique, branchez le câble d'alimentation à une prise électrique répondant aux exigences requises, correctement mise à la terre, proche du produit et facile d'accès.
- 7 Mettez l'imprimante sous tension.

Installation d'une carte mémoire

- ⚠ ATTENTION—RISQUE D'ELECTROCUTION :** Pour éviter tout risque d'électrocution lorsque vous devez accéder à la carte logique, ou installer du matériel en option ou des périphériques de stockage alors que l'imprimante est déjà en service, mettez celle-ci hors tension et débranchez son câble d'alimentation de la prise électrique avant de poursuivre. Si d'autres périphériques sont connectés à l'imprimante, mettez-les également hors tension et débranchez tous les câbles reliés à l'imprimante.

- 1 Eteignez l'imprimante.
- 2 Débranchez le câble d'alimentation de la prise électrique, puis de l'imprimante.
- 3 Utilisez un tournevis à tête plate pour ouvrir le capot de la carte logique.

Avertissement—Danger potentiel : Les composants électroniques de la carte logique sont très vulnérables à l'électricité statique. Touchez une partie métallique de l'imprimante avant de manipuler les composants ou les connecteurs de la carte logique.

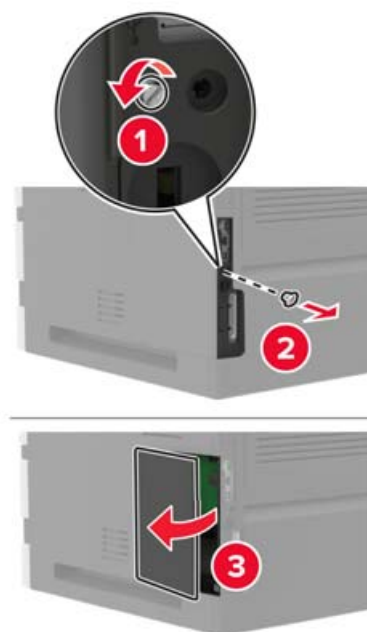

4 Déballez la carte mémoire.

Avertissement—Danger potentiel : Evitez de toucher les points de connexion le long des bords de la carte.

5 Insérez la carte mémoire jusqu'à ce qu'elle s'enclenche.

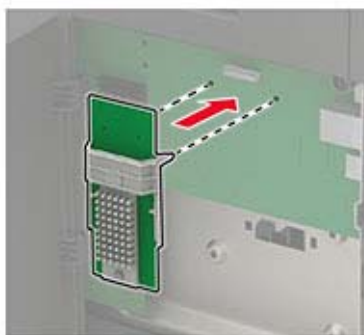

6 Fermez le capot.

7 Branchez le câble d'alimentation sur l'imprimante, puis sur une prise électrique.

⚠ ATTENTION—RISQUE DE BLESSURE : Pour éviter tout risque d'incendie et de choc électrique, branchez le câble d'alimentation à une prise électrique répondant aux exigences requises, correctement mise à la terre, proche du produit et facile d'accès.

8 Mettez l'imprimante sous tension.

Installation d'une carte en option

⚠ ATTENTION—RISQUE D'ELECTROCUTION : Pour éviter tout risque d'électrocution lorsque vous devez accéder à la carte logique, ou installer du matériel en option ou des périphériques de stockage alors que l'imprimante est déjà en service, mettez celle-ci hors tension et débranchez son câble d'alimentation de la prise électrique avant de poursuivre. Si d'autres périphériques sont connectés à l'imprimante, mettez-les également hors tension et débranchez tous les câbles reliés à l'imprimante.

- 1 Eteignez l'imprimante.
- 2 Débranchez le câble d'alimentation de la prise électrique, puis de l'imprimante.
- 3 Utilisez un tournevis à tête plate pour ouvrir le capot de la carte logique.

Avertissement—Danger potentiel : Les composants électroniques de la carte logique sont très vulnérables à l'électricité statique. Touchez une partie métallique de l'imprimante avant de manipuler les composants et les connecteurs.

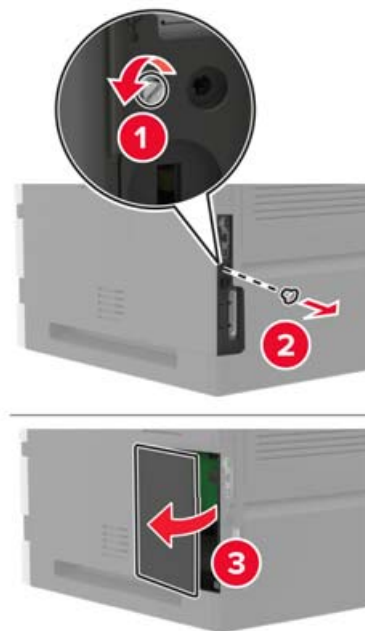

- 4 Déballez la carte en option.

Avertissement—Danger potentiel : Evitez de toucher les points de connexion le long des bords de la carte.

- 5 Mettez la carte en place en appuyant fermement.

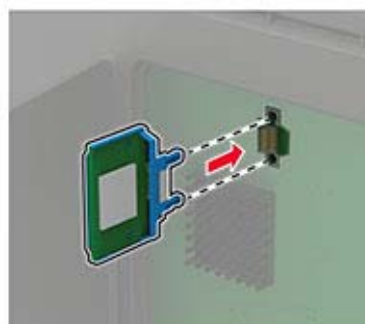

Remarque : Le connecteur de la carte doit être en contact et aligné avec la carte logique sur toute sa longueur.

Avertissement—Danger potentiel : Une installation incorrecte de la carte peut entraîner des dégâts pour la carte et la carte logique.

6 Fermez le capot.

7 Branchez le câble d'alimentation sur l'imprimante, puis sur une prise électrique.

⚠ ATTENTION—RISQUE DE BLESSURE : Pour éviter tout risque d'incendie et de choc électrique, branchez le câble d'alimentation à une prise électrique répondant aux exigences requises, correctement mise à la terre, proche du produit et facile d'accès.

8 Mettez l'imprimante sous tension.

Installation d'un disque dur sur l'imprimante

⚠ ATTENTION—RISQUE D'ELECTROCUTION : Pour éviter tout risque d'électrocution lorsque vous devez accéder à la carte logique, ou installer du matériel en option ou des périphériques de stockage alors que l'imprimante est déjà en service, mettez celle-ci hors tension et débranchez son câble d'alimentation de la prise électrique avant de poursuivre. Si d'autres périphériques sont connectés à l'imprimante, mettez-les également hors tension et débranchez tous les câbles reliés à l'imprimante.

1 Eteignez l'imprimante.

2 Débranchez le câble d'alimentation de la prise électrique, puis de l'imprimante.

3 Utilisez un tournevis à tête plate pour ouvrir le capot de la carte logique.

Avertissement—Danger potentiel : Les composants électroniques de la carte logique sont très vulnérables à l'électricité statique. Touchez une partie métallique de l'imprimante avant de manipuler les composants ou les connecteurs de la carte logique.

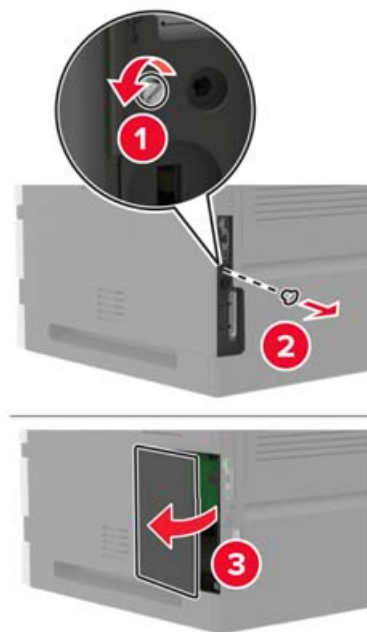

4 Sortez le disque dur de l'imprimante de son emballage.

- 5** Fixez le disque dur, puis connectez le câble d'interface du disque dur à la carte logique.

Avertissement—Danger potentiel : Ne touchez pas au centre du disque dur et n'y appuyez pas dessus.

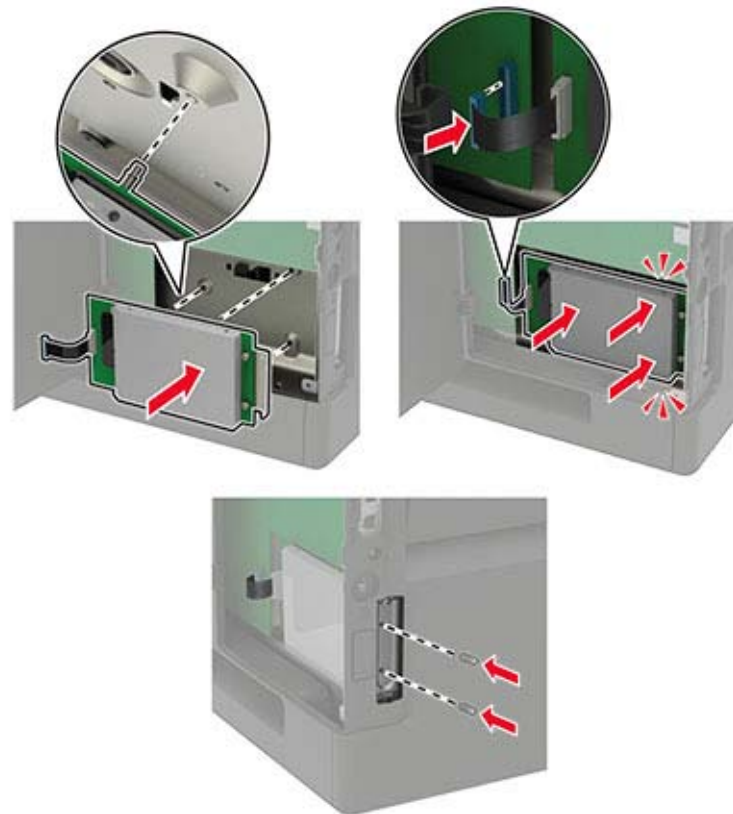

- 6** Fermez le capot.

- 7** Branchez le câble d'alimentation sur l'imprimante, puis sur une prise électrique.

⚠ ATTENTION—RISQUE DE BLESSURE : Pour éviter tout risque d'incendie et de choc électrique, branchez le câble d'alimentation à une prise électrique répondant aux exigences requises, correctement mise à la terre, proche du produit et facile d'accès.

- 8** Mettez l'imprimante sous tension.

Installation d'un port de solutions interne

⚠ ATTENTION—RISQUE D'ELECTROCUTION : Pour éviter tout risque d'électrocution lorsque vous devez accéder à la carte logique, ou installer du matériel en option ou des périphériques de stockage alors que l'imprimante est déjà en service, mettez celle-ci hors tension et débranchez son câble d'alimentation de la prise électrique avant de poursuivre. Si d'autres périphériques sont connectés à l'imprimante, mettez-les également hors tension et débranchez tous les câbles reliés à l'imprimante.

- 1** Mettez l'imprimante hors tension, puis débranchez le câble d'alimentation de la prise électrique.

- 2** Utilisez un tournevis à tête plate pour ouvrir le capot de la carte logique.

Avertissement—Danger potentiel : Les composants électroniques de la carte logique sont très vulnérables à l'électricité statique. Touchez une partie métallique de l'imprimante avant de manipuler les composants ou les connecteurs de la carte logique.

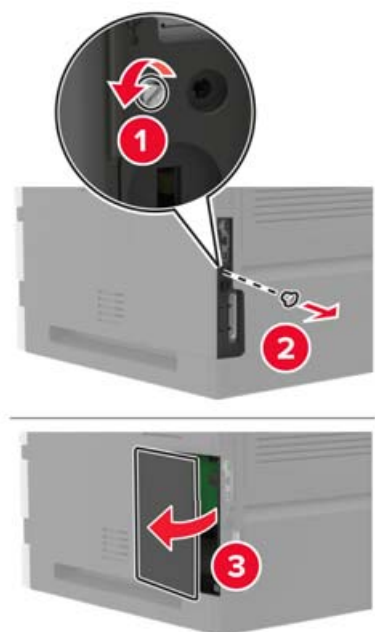

3 Déballez le kit de port de solutions interne (ISP, internal solutions port).

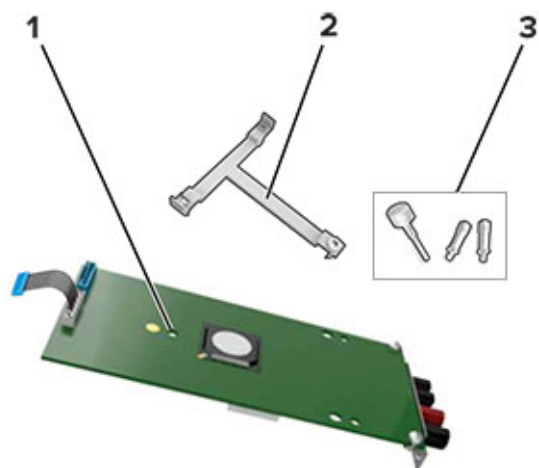

1	ISP
2	Support de montage
3	Vis à ailettes

4 Si nécessaire, retirez le disque dur de l'imprimante.

5 Insérez le support dans la carte jusqu'à ce qu'il s'enclenche.

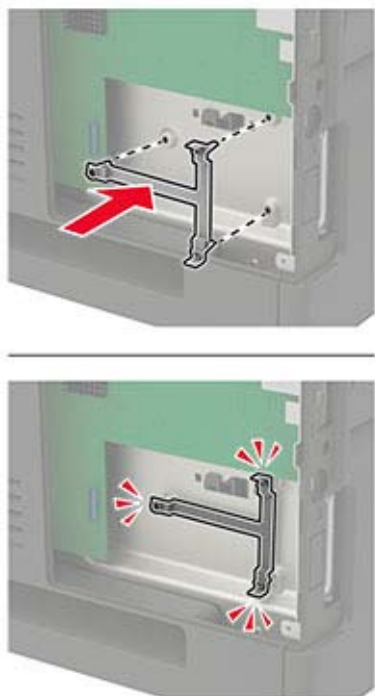

6 Fixez le port ISP au support.

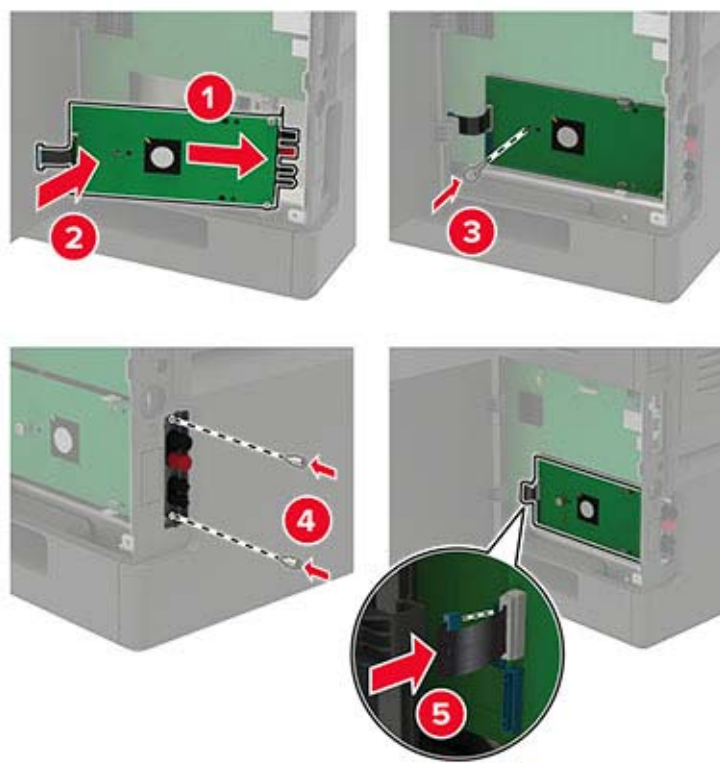

7 Si nécessaire, fixez le disque dur au port ISP.

a Retirez le support du disque dur.

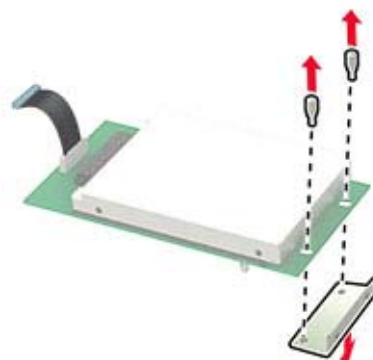

b Connectez le disque dur au port ISP.

Avertissement—Danger potentiel : Ne touchez pas au centre du disque dur et n'y appuyez pas dessus.

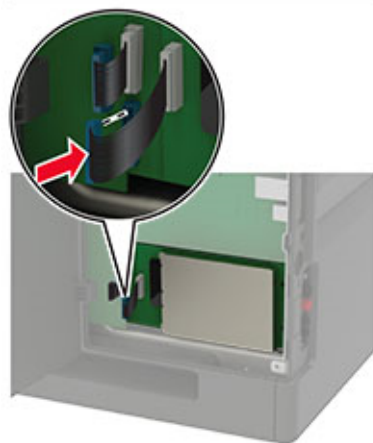
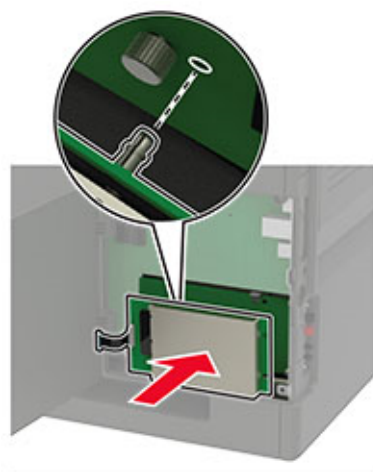

- 8 Fermez le capot.
- 9 Branchez le câble d'alimentation à la prise électrique, puis mettez l'imprimante sous tension.

⚠ ATTENTION—RISQUE DE BLESSURE : Pour éviter tout risque d'électrocution ou d'incendie, branchez le câble d'alimentation directement à une prise électrique répondant aux exigences requises et correctement mise à la terre, proche du produit et facile d'accès.

Installation du bac 250 feuilles ou 550 feuilles

⚠ ATTENTION—RISQUE D'ELECTROCUTION : Pour éviter tout risque d'électrocution lorsque vous devez accéder à la carte logique, ou installer du matériel en option ou des périphériques de stockage alors que l'imprimante est déjà en service, mettez celle-ci hors tension et débranchez son câble d'alimentation de la prise électrique avant de poursuivre. Si d'autres périphériques sont connectés à l'imprimante, mettez-les également hors tension et débranchez tous les câbles reliés à l'imprimante.

⚠ ATTENTION—RISQUE DE BASCULEMENT : Pour installer une ou plusieurs options sur votre imprimante ou votre MFP, vous aurez peut-être besoin d'un socle à roulettes, d'un meuble ou d'un autre système prévu pour stabiliser la machine et éviter les blessures. Pour plus d'informations sur les configurations possibles, contactez le revendeur de l'imprimante.

- 1 Eteignez l'imprimante.
- 2 Débranchez le câble d'alimentation de la prise électrique, puis de l'imprimante.
- 3 Déballez le bac optionnel, puis retirez tous les matériaux d'emballage.

Remarque : Si des bacs optionnels sont déjà installés, déverrouillez-les sur l'imprimante avant de la soulever. N'essayez pas de soulever l'imprimante et les bacs en même temps.

- 4 Alignez l'imprimante avec le bac en option, puis abaissez l'imprimante jusqu'à ce qu'elle s'enclenche.

⚠ ATTENTION—RISQUE DE BLESSURE : Si votre imprimante pèse plus de 18 kg (40 lb), l'intervention d'au moins deux personnes est nécessaire pour la soulever sans risque.



- 5 Branchez le câble d'alimentation sur l'imprimante, puis sur une prise électrique.

⚠ ATTENTION—RISQUE DE BLESSURE : Pour éviter tout risque d'électrocution ou d'incendie, branchez le câble d'alimentation directement à une prise électrique répondant aux exigences requises et correctement mise à la terre, proche du produit et facile d'accès.

- 6 Mettez l'imprimante sous tension.

Ajoutez le bac dans le pilote d'impression afin de le rendre disponible pour les travaux d'impression. Pour plus d'informations, reportez-vous à la section « [Ajout d'options disponibles dans le pilote d'impression](#) » à la [page 199](#).

Installation du bac 2 100 feuilles

⚠ ATTENTION—RISQUE D'ELECTROCUTION : Pour éviter tout risque d'électrocution lorsque vous devez accéder à la carte logique, ou installer du matériel en option ou des périphériques de stockage alors que l'imprimante est déjà en service, mettez celle-ci hors tension et débranchez son câble d'alimentation de la prise électrique avant de poursuivre. Si d'autres périphériques sont connectés à l'imprimante, mettez-les également hors tension et débranchez tous les câbles reliés à l'imprimante.

⚠ ATTENTION—RISQUE DE BASCULEMENT : Pour installer une ou plusieurs options sur votre imprimante ou votre MFP, vous aurez peut-être besoin d'un socle à roulettes, d'un meuble ou d'un autre système prévu pour stabiliser la machine et éviter les blessures. Pour plus d'informations sur les configurations possibles, contactez le revendeur de l'imprimante.

- 1 Eteignez l'imprimante.
- 2 Débranchez le câble d'alimentation de la prise électrique, puis de l'imprimante.
- 3 Déballez le bac et retirez tous les matériaux d'emballage.

Remarque : Si des bacs optionnels sont déjà installés, déverrouillez-les sur l'imprimante avant de la soulever. N'essayez pas de soulever l'imprimante et les bacs en même temps.

- 4 Installez le bac sur le socle à roulettes.

Remarque : Assurez-vous que les roues du socle à roulettes sont verrouillées.

⚠ ATTENTION—RISQUE DE BLESSURE : Si le bac pèse plus de 18 kg (40 lb), l'intervention d'au moins deux personnes est nécessaire pour le soulever sans risque.

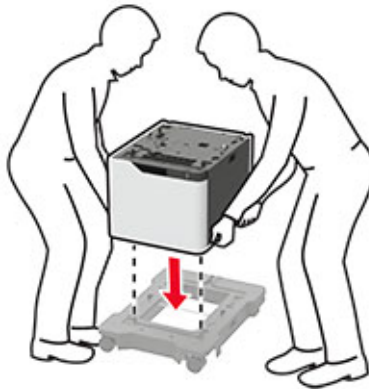

- 5 Alignez l'imprimante avec le bac, puis abaissez l'imprimante jusqu'à ce qu'elle s'enclenche.

⚠ ATTENTION—RISQUE DE BLESSURE : Si votre imprimante pèse plus de 18 kg (40 lb), l'intervention d'au moins deux personnes est nécessaire pour la soulever sans risque.



6 Branchez le câble d'alimentation sur l'imprimante, puis sur une prise électrique.

⚠ ATTENTION—RISQUE DE BLESSURE : Pour éviter tout risque d'électrocution ou d'incendie, branchez le câble d'alimentation directement à une prise électrique répondant aux exigences requises et correctement mise à la terre, proche du produit et facile d'accès.

7 Mettez l'imprimante sous tension.

Ajoutez le bac dans le pilote d'impression afin de le rendre disponible pour les travaux d'impression. Pour plus d'informations, reportez-vous à la section [« Ajout d'options disponibles dans le pilote d'impression »](#) à la [page 199](#).

Installation de la boîte à lettres 4 réceptacles

ATTENTION—RISQUE DE BASCULEMENT : Pour installer une ou plusieurs options sur votre imprimante ou votre MFP, vous aurez peut-être besoin d'un socle à roulettes, d'un meuble ou d'un autre système prévu pour stabiliser la machine et éviter les blessures. Pour plus d'informations sur les configurations possibles, contactez le revendeur de l'imprimante.

- 1 Eteignez l'imprimante.
- 2 Débranchez le câble d'alimentation de la prise électrique, puis de l'imprimante.
- 3 Déballez la boîte à lettres.

Remarque : Il est possible que vous deviez installer la barre de guidage avant la boîte à lettres. Pour plus d'informations, reportez-vous à la notice d'installation fournie avec la barre de guidage.

- 4 Retirez le capot supérieur de l'imprimante.



5 Installez la boîte à lettres dans l'imprimante.

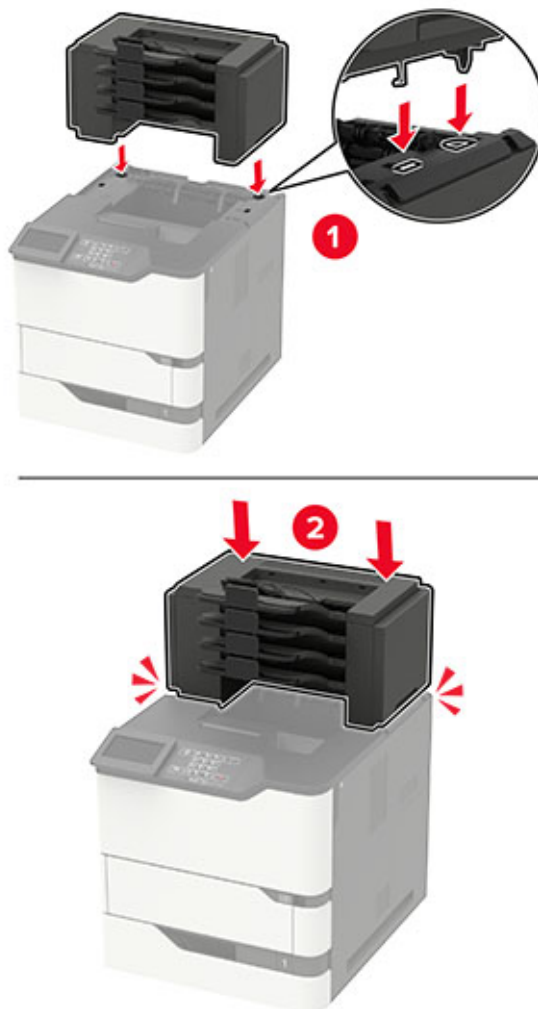

- Trois boîtes à lettres maximum peuvent être configurées avec l'imprimante.
- Si la boîte à lettres est configurée avec le réceptacle supplémentaire, alors les deux modules peuvent être installés dans n'importe quel ordre.

6 Branchez le câble d'alimentation sur l'imprimante, puis sur une prise électrique.

⚠ ATTENTION—RISQUE DE BLESSURE : Pour éviter tout risque d'électrocution ou d'incendie, branchez le câble d'alimentation directement à une prise électrique répondant aux exigences requises et correctement mise à la terre, proche du produit et facile d'accès.

7 Mettez l'imprimante sous tension.

Ajoutez la boîte à lettres dans le pilote d'impression afin de la rendre disponible pour les travaux d'impression. Pour plus d'informations, reportez-vous à la section « [Ajout d'options disponibles dans le pilote d'impression](#) » à la page 199.

Installation du réceptacle supplémentaire ou du réceptacle d'extension grande capacité

ATTENTION—RISQUE DE BASCULEMENT : Pour installer une ou plusieurs options sur votre imprimante ou votre MFP, vous aurez peut-être besoin d'un socle à roulettes, d'un meuble ou d'un autre système prévu pour stabiliser la machine et éviter les blessures. Pour plus d'informations sur les configurations possibles, contactez le revendeur de l'imprimante.

- 1 Eteignez l'imprimante.
- 2 Débranchez le câble d'alimentation de la prise électrique, puis de l'imprimante.
- 3 Déballez le réceptacle supplémentaire ou le réceptacle d'extension grande capacité.

Remarque : Il est possible que vous deviez installer la barre de guidage avant les autres options. Pour plus d'informations, reportez-vous à la notice d'installation fournie avec la barre de guidage.

- 4 Retirez le capot supérieur de l'imprimante.

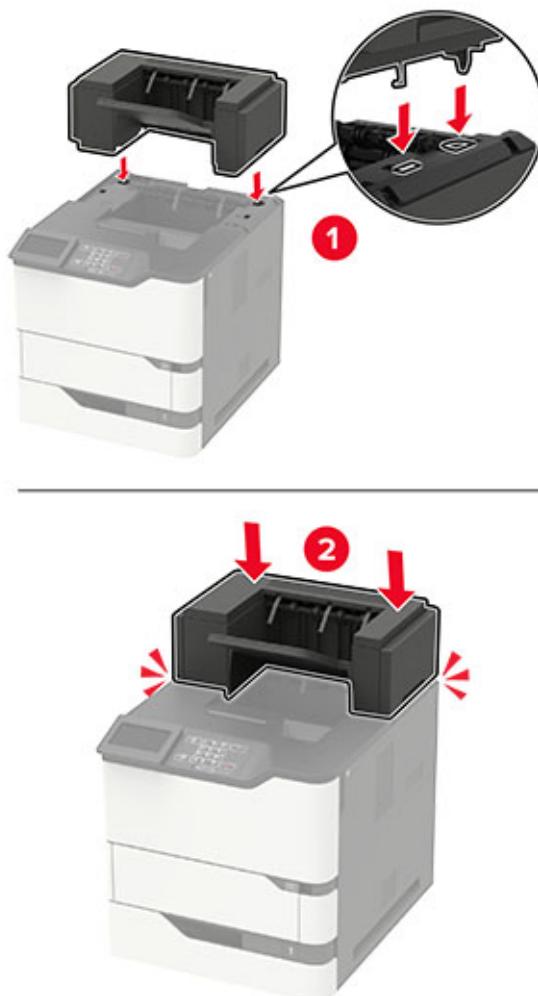

5 Installez l'option dans l'imprimante.

Dans une configuration avec deux options matérielles ou plus :

- Le réceptacle supplémentaire est la seule option pouvant être placée au-dessus du réceptacle d'extension grande capacité.
- Le réceptacle d'extension grande capacité doit toujours se trouver dans la partie inférieure.

6 Branchez le câble d'alimentation sur l'imprimante, puis sur une prise électrique.

⚠ ATTENTION—RISQUE DE BLESSURE : Pour éviter tout risque d'électrocution ou d'incendie, branchez le câble d'alimentation directement à une prise électrique répondant aux exigences requises et correctement mise à la terre, proche du produit et facile d'accès.

7 Mettez l'imprimante sous tension.

Ajoutez l'option dans le pilote d'impression afin de la rendre disponible pour les travaux d'impression. Pour plus d'informations, reportez-vous à la section « [Ajout d'options disponibles dans le pilote d'impression](#) » à [la page 199](#).

Installation de l'unité de finition d'agrafage

ATTENTION—RISQUE DE BASCULEMENT : Pour installer une ou plusieurs options sur votre imprimante ou votre MFP, vous aurez peut-être besoin d'un socle à roulettes, d'un meuble ou d'un autre système prévu pour stabiliser la machine et éviter les blessures. Pour plus d'informations sur les configurations possibles, contactez le revendeur de l'imprimante.

- 1 Eteignez l'imprimante.
- 2 Débranchez le câble d'alimentation de la prise électrique, puis de l'imprimante.
- 3 Déballez l'unité de finition d'agrafage.

Remarque : Il est possible que vous deviez installer la barre de guidage avant l'unité de finition. Pour plus d'informations, reportez-vous à la notice d'installation fournie avec la barre de guidage.

- 4 Retirez le capot supérieur de l'imprimante.



- 5 Installez l'unité de finition d'agrafage sur l'imprimante.

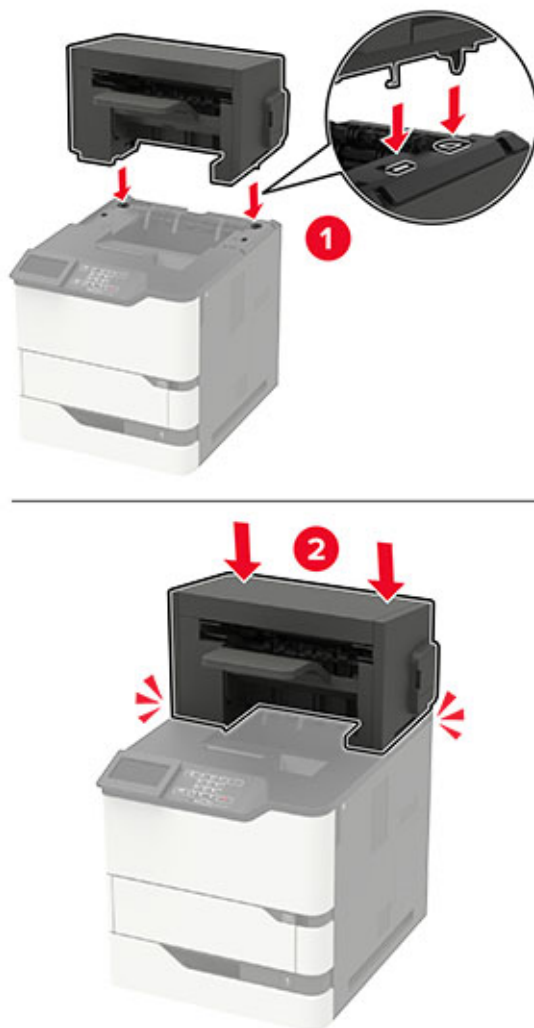

Si l'unité de finition d'agrafage est configurée avec au moins deux options matérielles optionnelles, celle-ci doit toujours se trouver sur le dessus.

- 6 Branchez le câble d'alimentation sur l'imprimante, puis sur une prise électrique.

⚠ ATTENTION—RISQUE DE BLESSURE : Pour éviter tout risque d'électrocution ou d'incendie, branchez le câble d'alimentation directement à une prise électrique répondant aux exigences requises et correctement mise à la terre, proche du produit et facile d'accès.

- 7 Mettez l'imprimante sous tension.

Ajoutez l'unité de finition d'agrafage dans le pilote d'impression afin de la rendre disponible pour les travaux d'impression. Pour plus d'informations, reportez-vous à la section « [Ajout d'options disponibles dans le pilote d'impression](#) » à la page 199.

Installation du module d'agrafage et perforation

⚠ ATTENTION—RISQUE DE BASCULEMENT : Pour installer une ou plusieurs options sur votre imprimante ou votre MFP, vous aurez peut-être besoin d'un socle à roulettes, d'un meuble ou d'un autre système prévu pour stabiliser la machine et éviter les blessures. Pour plus d'informations sur les configurations possibles, contactez le revendeur de l'imprimante.

- 1 Eteignez l'imprimante.
- 2 Débranchez le câble d'alimentation de la prise électrique, puis de l'imprimante.
- 3 Sortez le module d'agrafage et perforation de son emballage.

Remarque : Il est possible que vous deviez installer la barre de guidage avant l'unité de finition. Pour plus d'informations, reportez-vous à la notice d'installation fournie avec la barre de guidage.

- 4 Retirez le capot supérieur de l'imprimante.



- 5 Installez l'unité de finition dans l'imprimante.

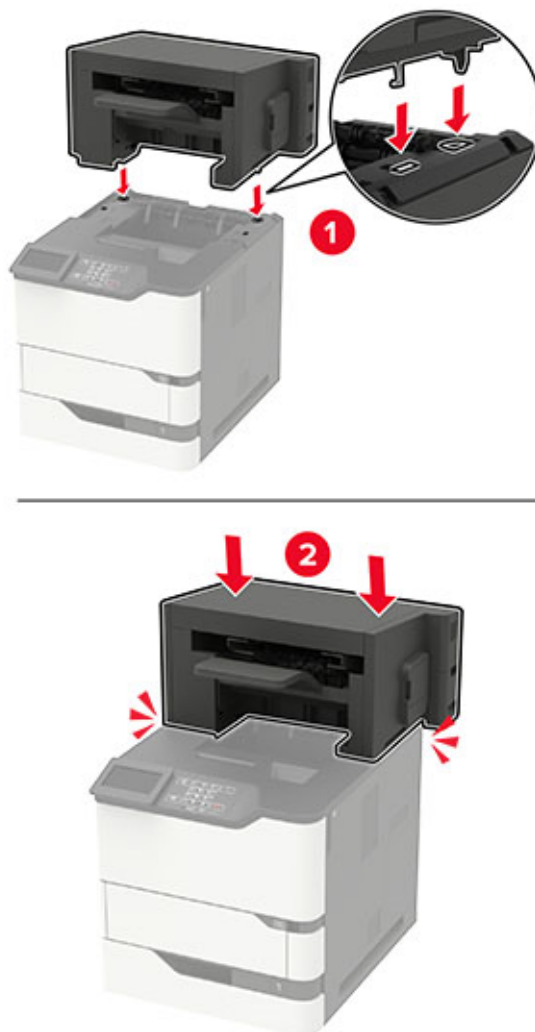

L'unité de finition ne doit être combinée avec aucune autre option.

- 6 Branchez le câble d'alimentation sur l'imprimante, puis sur une prise électrique.

⚠ ATTENTION—RISQUE DE BLESSURE : Pour éviter tout risque d'électrocution ou d'incendie, branchez le câble d'alimentation directement à une prise électrique répondant aux exigences requises et correctement mise à la terre, proche du produit et facile d'accès.

- 7 Mettez l'imprimante sous tension.

Ajoutez l'unité de finition dans le pilote d'impression afin de la rendre disponible pour les travaux d'impression. Pour plus d'informations, reportez-vous à la section « [Ajout d'options disponibles dans le pilote d'impression](#) » à la page 199.

Logiciel

Systèmes d'exploitation pris en charge

Le CD Logiciel vous permet d'installer le logiciel d'imprimante sur les systèmes d'exploitation suivants :

- Windows 10
- Windows 8.1
- Windows Server 2012 R2
- Windows Server 2012
- Windows 7 SP1
- Windows Server 2008 R2 (SP1)
- Windows Server 2008 (SP2)
- Windows Vista (SP2)
- Mac OS X version 10.7 ou ultérieure
- Red Hat Enterprise Linux WS
- openSUSE Linux
- SUSE Linux Enterprise Server
- Debian GNU/Linux
- Ubuntu
- Fedora
- IBM AIX
- Oracle Solaris SPARC
- Oracle Solaris x86

Remarques :

- Les pilotes et les utilitaires d'imprimante sont compatibles avec les versions 32 bits et 64 bits des systèmes d'exploitation Windows.
- Pour consulter les pilotes et les utilitaires d'imprimante compatibles avec Mac OS X version 10.6 ou antérieure et pour connaître les versions des systèmes d'exploitation Linux ou UNIX prises en charge, rendez-vous sur notre site Web.
- Pour plus d'informations sur la compatibilité des logiciels avec tous les autres systèmes d'exploitation, contactez l'assistance clientèle.

Installation du logiciel de l'imprimante

- 1 Obtenez une copie du programme d'installation du logiciel.
 - Depuis le CD logiciel fourni avec l'imprimante.
 - Depuis notre site Web ou chez le revendeur de votre imprimante.
- 2 Lancez le programme d'installation et suivez les instructions qui s'affichent sur l'écran de l'ordinateur.
- 3 Pour les utilisateurs Macintosh, ajoutez l'imprimante.

Remarque : L'adresse IP de l'imprimante figure dans la section TCP/IP du menu Réseau/Ports.

Ajout d'options disponibles dans le pilote d'impression

Pour les utilisateurs Windows

- 1 Ouvrez le dossier Imprimantes.
- 2 Sélectionnez l'imprimante que vous souhaitez mettre à jour, puis effectuez l'une des opérations suivantes :
 - Sous Windows 7 ou version ultérieure, sélectionnez **Propriétés de l'imprimante**.
 - Pour les versions antérieures, sélectionnez **Propriétés**.
- 3 Accédez à l'onglet Configuration, puis cliquez sur **Mettre à jour - Interroger l'imprimante**.
- 4 Appliquez les modifications.

Pour les utilisateurs Macintosh

- 1 Dans Préférences système du menu Pomme, naviguez jusqu'à votre imprimante, puis sélectionnez **Options et consommables**.
- 2 Accédez à la liste des options matérielles, puis ajoutez les options installées.
- 3 Appliquez les modifications.

Microcode

Exportation ou importation d'un fichier de configuration

Vous pouvez exporter les paramètres de configuration dans un fichier texte, que vous pouvez ensuite importer pour appliquer ces paramètres à d'autres imprimantes.

- 1 Ouvrez un navigateur Web, puis saisissez l'adresse IP de l'imprimante dans le champ d'adresse.

Remarques :

- L'adresse IP de l'imprimante est affichée sur l'écran d'accueil. L'adresse IP apparaît sous la forme de quatre séries de chiffres séparées par des points, par exemple 123.123.123.123.
- Si vous utilisez un serveur proxy, désactivez-le temporairement pour charger correctement la page Web.

- 2 Exportez ou importez un fichier de configuration pour une ou plusieurs applications.

Pour une application

- a Dans Embedded Web Server, cliquez sur **Applications** > sélectionnez l'application de votre choix > **Configurer**.
- b Cliquez sur **Exporter** ou sur **Importer**.

Pour plusieurs applications

- a Dans Embedded Web Server, cliquez sur **Exporter la configuration** ou sur **Importer la configuration**.
- b Suivez les instructions à l'écran.

Mise à jour du microcode

Certaines applications nécessitent que le microcode du périphérique soit à un niveau minimal pour fonctionner correctement.

Pour plus d'informations sur la mise à jour du microcode du périphérique, contactez votre représentant commercial.

- 1** Dans Embedded Web Server, cliquez sur **Paramètres > Périphérique > Mettre à jour le microcode**.
- 2** Parcourez les fichiers pour accéder au fichier flash approprié :
- 3** Appliquez les modifications.

Avis

Informations produit

Nom du produit :

Imprimante Mono Laser

Type de machine :

4064

Modèle(s) :

210, 230, 235, 295, 410, 430, 435, 438, 495, 630, 635, 695, 830 et leurs modèles équivalents

Note d'édition

Septembre 2018

Le paragraphe suivant ne s'applique pas aux pays dans lesquels lesdites clauses ne sont pas conformes à la législation en vigueur : LA PRESENTE PUBLICATION EST FOURNIE "TELLE QUELLE", SANS GARANTIE D'AUCUNE SORTE, EXPLICITE OU IMPLICITE, Y COMPRIS, MAIS SANS SE LIMITER AUX GARANTIES IMPLICITES DE COMMERCIALISABILITE OU DE CONFORMITE A UN USAGE SPECIFIQUE. Certains Etats n'admettent pas la renonciation aux garanties explicites ou implicites pour certaines transactions ; c'est pourquoi il se peut que cette déclaration ne vous concerne pas.

Cette publication peut contenir des imprécisions techniques ou des erreurs typographiques. Des modifications sont périodiquement apportées aux informations contenues dans ce document ; ces modifications seront intégrées dans les éditions ultérieures. Des améliorations ou modifications des produits ou programmes décrits dans cette publication peuvent intervenir à tout moment.

AirPrint et le logo AirPrint sont des marques déposées d'Apple, Inc.

Avis relatifs à l'accord de licence

Tous les avis relatifs à l'accord de licence peuvent être consultés à partir du CD : Répertoire \NOTICES du CD logiciel d'installation.

Niveaux d'émission sonore

Les mesures suivantes ont été effectuées conformément à la norme ISO 7779 et exprimées conformément à la norme ISO 9296.

Remarque : Il est possible que certains modes ne s'appliquent pas à votre produit.

Pression sonore à un mètre en moyenne, dBA	
Impression	56 (4064-830) ; 57 (4064-210, 4064-230, 4064-235, 4064-295, 4064-410, 4064-430, 4064-435, 4064-438, 4064-495) ; 58 (4064-630, 4064-635, 4064-695)

Pression sonore à un mètre en moyenne, dBA	
Prêt	28 (4064-830) ; 14 (4064-210, 4064-230, 4064-235, 4064-295, 4064-410, 4064-430, 4064-435, 4064-438, 4064-495, 4064-630, 4064-635, 4064-695)

Directive WEEE (Déchets issus d'équipements électriques et électroniques)



Le logo WEEE indique des procédures et des programmes de recyclage spécifiques aux produits électroniques dans les pays de l'Union Européenne. Nous encourageons le recyclage de nos produits. Pour toute autre question sur les options de recyclage, contactez votre revendeur local.

Mise au rebut des produits

Ne mettez pas au rebut l'imprimante et les consommables de la même façon que les déchets ménagers habituels. Veuillez contacter les collectivités locales afin de connaître les solutions de mise au rebut et de recyclage à votre disposition.

Avis relatif à l'électricité statique



Ce symbole identifie les pièces sensibles à l'électricité statique. Ne touchez pas les zones à proximité de ces symboles sans avoir d'abord touché une surface métallique à distance de ceux-ci.

Pour éviter les décharges électrostatiques lors de l'exécution de tâches de maintenance, comme la suppression des bourrages papier ou le remplacement des fournitures, touchez les parties métalliques exposées du cadre de l'imprimante avant d'accéder ou de toucher aux parties intérieures de l'imprimante, même si le symbole n'est pas présent.

Informations de température

Température de fonctionnement et humidité relative	15,3 à 32,2 °C (60 à 90 °F) et 8 à 80 % d'humidité relative
Stockage à long terme de l'imprimante/la cartouche/l'unité de traitement d'images ¹	1,1 à 35 °C (34 à 95 °F) et 8 à 80 % d'humidité relative Température humide maximum ² : 22,8 °C (73 °F) Environnement sans condensation
Expédition à court terme de l'imprimante/la cartouche/l'unité de traitement d'images	-40 à 43,3 °C (-40 à 110 °F)
<p>¹ La durée de vie des consommables est d'environ 2 ans. Cette durée se base sur un stockage dans un environnement de bureau standard à une température de 22 °C (72 °F) et un taux d'humidité de 45 %.</p> <p>² La température humide maximale est déterminée par la température de l'air et l'humidité relative.</p>	

Avis relatif à l'utilisation du laser

Cette imprimante est certifiée conforme aux exigences de la réglementation des Etats-Unis relative aux produits laser de classe I (1) (DHHS 21 CFR, Chapitre I, Sous-chapitre J). Pour les autres pays, elle est certifiée conforme aux exigences des normes CEI 60825-1:2014 relatives aux produits laser de classe I.

Les produits laser de classe I ne sont pas considérés comme dangereux. Le système laser ainsi que l'imprimante ont été conçus de manière à ce que personne ne soit jamais exposé à des radiations laser dépassant le niveau de classe I dans le cadre d'un fonctionnement normal, de l'entretien par l'utilisateur ou de la maintenance. L'imprimante dispose d'un ensemble de têtes d'impression non réparable contenant un laser doté des caractéristiques suivantes :

Classe : IIIb (3b) AlGaAs

Puissance de sortie nominale (milliwatts) : 25

Longueur d'onde (nanomètres) : 755-800

Consommation d'électricité

Consommation électrique du produit

Le tableau ci-dessous donne des détails sur les caractéristiques de consommation électrique du produit.

Remarque : Il est possible que certains modes ne s'appliquent pas à votre produit.

Mode	Description	Consommation (Watts)
Impression	Le produit génère une impression sur papier à partir de documents électroniques.	800 (4064-830) ; 670 (4064-295, 4064-210, 4064-230) ; 700 (4064-235) ; 770 (4064-438, 4064-495, 4064-410, 4064-430, 4064-435) ; 830 (4064-695, 4064-630, 4064-635)
Copier	Le produit génère une impression sur papier à partir de documents d'origine sur papier.	N/A
Numériser	Le produit numérise des documents sur papier.	N/A
Prêt	Le produit est prêt à imprimer.	Energivore : 95 (4064-830) ; 39 (4064-295, 4064-210, 4064-230, 4064-235) ; 34 (4064-438, 4064-495,

Mode	Description	Consommation (Watts)
		4064-410, 4064-430, 4064-435) ; 38,5 (4064-695, 4064-630, 4064-635) Economique : 75 (4064-830) ; 21,5 (4064-295, 4064-210, 4064-230, 4064-235) ; 20 (4064-438, 4064-495, 4064-410, 4064-430, 4064-435) ; 21 (4064-695, 4064-630, 4064-635)
Mode Veille	Le produit est en mode d'économie d'énergie élevé.	1,3 (4064-830) ; 1,4 (4064-295, 4064-695, 4064-210, 4064-230, 4064-235, 4064-630, 4064-635) ; 1,6 (4064-438, 4064-495, 4064-410, 4064-430, 4064-435)
Hibernation	Le produit est en faible mode d'économie d'énergie.	0,2
Eteint	Le produit est branché à une prise électrique murale, mais il est éteint.	0,2

Les niveaux de consommation indiqués dans le tableau précédent représentent des mesures effectuées sur une durée d'utilisation moyenne. Une consommation électrique instantanée peut donner un résultat supérieur à la moyenne.

Mode Veille

Ce produit est doté d'un mode d'économie d'énergie appelé *mode Veille*. Le mode Veille économise l'énergie en réduisant la consommation électrique pendant de longues périodes d'inactivité. Le mode Veille se déclenche automatiquement lorsque ce produit n'est pas utilisé pendant une certaine période appelée *délai de mise en veille*.

Délai de mise en veille par défaut pour ce produit (en minutes) : 15

Les menus de configuration de l'imprimante permettent de modifier le délai de mise en veille de 1 à 120 minutes. Attribuer une valeur basse au délai de mise en veille permet de réduire la consommation d'énergie, mais peut augmenter le temps de réponse du produit. Par contre, si la valeur est élevée, le temps de réponse du produit est rapide mais celui-ci utilise plus d'énergie.

Mode Hibernation

Ce produit est doté d'un mode de fonctionnement à très faible consommation d'énergie appelé *Mode Hibernation*. Lorsqu'ils fonctionnent en mode Hibernation, tous les autres systèmes et périphériques sont éteints en toute sécurité.

Vous pouvez passer en mode Hibernation des façons suivantes :

- Utilisation du délai d'hibernation
- Utilisation des modes de programmation de l'alimentation

Le Délai d'hibernation est défini sur la valeur standard pour ce produit dans tous les pays et régions. 3 jours

La durée entre le traitement d'un travail d'impression et le passage de l'imprimante en mode Hibernation peut être réglée entre une heure et un mois.

Mode de désactivation

Si ce produit est en mode de désactivation (consommation minimale de courant), vous pouvez complètement l'éteindre en débranchant le cordon d'alimentation de la prise de courant.

Utilisation d'énergie totale

Il peut s'avérer parfois utile de calculer l'utilisation d'énergie totale du produit. Étant donné que les mesures de consommation d'énergie électrique sont exprimées en Watts, la consommation d'électricité doit être multipliée par la durée que le produit passe dans chaque mode pour calculer l'utilisation d'énergie. L'utilisation d'énergie totale du produit est la somme de l'utilisation d'énergie de chaque mode.

Avis de réglementation pour les produits sans fil

Cette section contient les informations réglementaires qui s'appliquent uniquement aux modèles sans fil.

Si vous ne parvenez pas à déterminer si votre modèle est un modèle sans fil, rendez-vous sur notre site Web.

Avis relatif aux composants modulaires

Les modèles sans fil comprennent le ou les composants modulaires suivants :

Type/modèle réglementaire Lexmark : LEX-M07-001 ; FCC ID : IYLLEXM07001 ; Industry Canada IC : 2376A-M07001

Exposition aux radiations de fréquences radio

Le courant de sortie rayonné de cet appareil est bien inférieur aux limites d'exposition aux fréquences radio définies par la FCC et les autres organismes de réglementation. Au minimum 20 cm (8 pouces) doivent séparer l'antenne de toute personne pour que cet appareil réponde aux exigences d'exposition aux fréquences radio de la FCC et d'autres organismes de réglementation.

Industry Canada (Canada)

Under Industry Canada regulations, this radio transmitter may only operate using an antenna of a type and maximum (or lesser) gain approved for the transmitter by Industry Canada. To reduce potential radio interference to other users, the antenna type and its gain should be so chosen that the equivalent isotropically radiated power (EIRP) is not more than that necessary for successful communication.

This device complies with Industry Canada license-exempt RSS standards. Operation is subject to the following two conditions: (1) this device may not cause interference, and (2) this device must accept any interference, including interference that may cause undesired operation of the device.

To prevent radio interference to the licensed service and to reduce the potential for harmful interference to co-channel mobile satellite systems, this device is intended to be operated indoors and away from windows to provide maximum shielding.

High-power radars are allocated as primary users (i.e., priority users) of the bands 5250–5350MHz and 5650–5850MHz. These radars could cause interference and/or damage to LE-LAN devices.

Industrie Canada (Canada)

Selon la réglementation d'Industrie Canada, l'émetteur radio ne fonctionne qu'avec une antenne dont le type et le gain maximal (ou inférieur) ont été approuvés par Industrie Canada. Pour réduire les interférences radio potentielles auprès d'autres utilisateurs, le type d'antenne et son gain doivent être choisis de telle sorte que la puissance isotrope rayonnée équivalente (PIRE) ne soit pas supérieure à ce qui est nécessaire pour assurer la réussite de la communication.

Cet appareil est conforme aux normes RSS exemptes de licence d'Industrie Canada. Son fonctionnement est soumis aux deux conditions suivantes : (1) cet appareil ne doit pas causer d'interférences et (2) il doit accepter toutes les interférences, y compris les celles qui peuvent entraîner un fonctionnement indésirable.

Afin de prévenir les interférences radio des services sous licence et pour réduire le risque d'interférences nuisibles aux systèmes de satellites mobiles utilisant les mêmes canaux, cet appareil est destiné à être utilisé à l'intérieur et loin des fenêtres afin de fournir une protection maximale.

Les radars à haute puissance sont définis comme les utilisateurs principaux (p. ex., utilisateurs prioritaires) dans les bandes de 5250-5350 MHz et 5650-5850 MHz. Ces radars peuvent causer des interférences ou des dommages aux appareils RELOC-EL.

Avis de conformité aux directives de la Communauté européenne (CE)

Ce produit est conforme aux exigences de sécurité de la directive 2014/53/UE du Conseil de la Communauté européenne relative au rapprochement et à l'harmonisation des législations des Etats membres concernant les appareils radio.

Une déclaration de conformité aux exigences des Directives est disponible sur simple demande auprès de Lexmark International Technology Hungária Kft., 8 Lechner Ödön fasor, Millennium Tower III, 1095 Budapest HONGRIE.

La conformité du produit est indiquée par le marquage CE :



Restrictions

Cet appareil radio est exclusivement destiné à une utilisation en intérieur. L'utilisation en extérieur est interdite. Cette restriction s'applique à tous les pays répertoriés dans le tableau ci-dessous :

AT	BE	BG	CH	CY	CZ	DE	DK	EE
EL	ES	FI	FR	HR	HU	IE	IS	IT
LI	LT	LU	LV	MT	NL	NON	PL	PT

RO	SE	SI	SK	TR	Royaume-Uni			
----	----	----	----	----	-------------	--	--	--

Déclaration de l'Union européenne concernant les bandes de fréquences de fonctionnement et la puissance maximale des radiofréquences pour l'émetteur radio

Ce produit radio émet dans l'une des bandes de 2,4 GHz (2,412 - 2,472 GHz dans l'Union européenne) ou de 5 GHz (5,15 - 5,35 ; 5,47 - 5,725 dans l'Union européenne). La puissance (EIRP) de sortie maximale de l'émetteur, incluant le gain de l'antenne, est ≤ 20 dBm pour les deux bandes.

Industry Canada compliance statement

This Class A digital apparatus meets all requirements of the Canadian Interference-Causing Equipment Standard ICES-003.

Avis de conformité aux normes d'Industrie du Canada

Cet appareil numérique de classe A est conforme aux exigences de la norme canadienne relative aux équipements pouvant causer des interférences NMB-003.

Avis de conformité aux directives de la Communauté européenne (CE)

Ce produit est conforme aux exigences de sécurité des directives 2014/30/UE, 2014/35/UE et 2011/65/UE du Conseil de la Communauté européenne relatives au rapprochement et à l'harmonisation des législations des Etats membres en matière de compatibilité électromagnétique et de sécurité des équipements électriques conçus pour une utilisation à puissance limitée et de restrictions de l'utilisation de certaines substances dangereuses dans les équipements électriques et électroniques.

Une déclaration de conformité aux exigences des Directives est disponible sur simple demande auprès de Lexmark International Technology Hungária Kft., 8 Lechner Ödön fasor, Millennium Tower III, 1095 Budapest HONGRIE.

Ce produit est conforme aux limites de classe A EN 55022 et EN 55032, ainsi qu'aux exigences de sécurité EN 60950-1 ou EN 62368-1.

Avis sur les interférences radio

Avertissement

Cet appareil est conforme aux obligations relatives aux émissions pour les produits de classe A de la norme EN 55022 et EN 55032, ainsi qu'à celles relatives à l'immunité de la norme EN 55024. Il n'est pas conçu pour être utilisé dans des environnements résidentiels/domestiques.

Ceci est un produit de classe A. Dans un environnement résidentiel, ce produit risque de provoquer des interférences radio, auquel cas l'utilisateur devra prendre les mesures adéquates.

DECLARATION DE GARANTIE LIMITEE POUR IMPRIMANTES LASERS LEXMARK, IMPRIMANTES LED LEXMARK ET IMPRIMANTES LASER MULTIFONCTIONS LEXMARK

Lexmark International, Inc., Lexington, KY

This limited warranty applies to the United States and Canada. For customers outside the U.S., refer to the country-specific warranty information that came with your product.

This limited warranty applies to this product only if it was originally purchased for your use, and not for resale, from Lexmark or a Lexmark Remarketer, referred to in this statement as "Remarketer."

Garantie limitée

Lexmark warrants that this product:

- Is manufactured from new parts, or new and serviceable used parts, which perform like new parts
- Is, during normal use, free from defects in material and workmanship

If this product does not function as warranted during the warranty period, contact a Remarketer or Lexmark for repair or replacement (at Lexmark's option).

If this product is a feature or option, this statement applies only when that feature or option is used with the product for which it was intended. To obtain warranty service, you may be required to present the feature or option with the product.

If you transfer this product to another user, warranty service under the terms of this statement is available to that user for the remainder of the warranty period. You should transfer proof of original purchase and this statement to that user.

Conditions de garantie limitée

The warranty period starts on the date of original purchase as shown on the purchase receipt and ends 12 months later provided that the warranty period for any supplies and for any maintenance items included with the printer shall end earlier if it, or its original contents, are substantially used up, depleted, or consumed. Fuser Units, Transfer/Transport Units, Paper Feed items, if any, and any other items for which a Maintenance Kit is available are substantially consumed when the printer displays a "Life Warning" or "Scheduled Maintenance" message for such item.

To obtain warranty service you may be required to present proof of original purchase. You may be required to deliver your product to the Remarketer or Lexmark, or ship it prepaid and suitably packaged to a Lexmark designated location. You are responsible for loss of, or damage to, a product in transit to the Remarketer or the Lexmark designated location.

When warranty service involves the exchange of a product or part, the item replaced becomes the property of the Remarketer or Lexmark. The replacement may be a new or repaired item.

The replacement item assumes the remaining warranty period of the original product.

Replacement is not available to you if the product you present for exchange is defaced, altered, in need of a repair not included in warranty service, damaged beyond repair, or if the product is not free of all legal obligations, restrictions, liens, and encumbrances.

Dans le cadre de la garantie et/ou du remplacement, Lexmark peut mettre à jour le microcode de votre imprimante en installant sa version la plus récente. Les mises à jour du microcode sont susceptibles de modifier les paramètres de l'imprimante et d'interrompre le fonctionnement de produits, de consommables, de pièces, de matériaux (tels que le toner ou l'encre), de logiciel ou d'interfaces non autorisées ou de contrefaçon. Les produits authentiques distribués par Lexmark ne sont pas touchés par cette modification du fonctionnement.

Before you present this product for warranty service, remove all print cartridges, programs, data, and removable storage media (unless directed otherwise by Lexmark).

For further explanation of your warranty alternatives and the nearest Lexmark authorized servicer in your area contact Lexmark on the World Wide Web.

Remote technical support is provided for this product throughout its warranty period. For products no longer covered by a Lexmark warranty, technical support may not be available or only be available for a fee.

Etendue de la garantie limitée

Lexmark does not warrant uninterrupted or error-free operation of any product or the durability or longevity of prints produced by any product.

Warranty service does not include repair of failures caused by:

- Modification or unauthorized attachments
- Accidents, misuse, abuse or use inconsistent with Lexmark user's guides, manuals, instructions or guidance
- Unsuitable physical or operating environment
- Maintenance by anyone other than Lexmark or a Lexmark authorized servicer
- Operation of a product beyond the limit of its duty cycle
- Use of printing media outside of Lexmark specifications
- Refurbishment, repair, refilling or remanufacture by a third party of products, supplies or parts
- Products, supplies, parts, materials (such as toners and inks), software, or interfaces not furnished by Lexmark

TO THE EXTENT PERMITTED BY APPLICABLE LAW, NEITHER LEXMARK NOR ITS THIRD PARTY SUPPLIERS OR REMARKETERS MAKE ANY OTHER WARRANTY OR CONDITION OF ANY KIND, WHETHER EXPRESS OR IMPLIED, WITH RESPECT TO THIS PRODUCT, AND SPECIFICALLY DISCLAIM THE IMPLIED WARRANTIES OR CONDITIONS OF MERCHANTABILITY, FITNESS FOR A PARTICULAR PURPOSE, AND SATISFACTORY QUALITY. ANY WARRANTIES THAT MAY NOT BE DISCLAIMED UNDER APPLICABLE LAW ARE LIMITED IN DURATION TO THE WARRANTY PERIOD. NO WARRANTIES, EXPRESS OR IMPLIED, WILL APPLY AFTER THIS PERIOD. ALL INFORMATION, SPECIFICATIONS, PRICES, AND SERVICES ARE SUBJECT TO CHANGE AT ANY TIME WITHOUT NOTICE.

Limite de responsabilité

Your sole remedy under this limited warranty is set forth in this document. For any claim concerning performance or nonperformance of Lexmark or a Remarketer for this product under this limited warranty, you may recover actual damages up to the limit set forth in the following paragraph.

Lexmark's liability for actual damages from any cause whatsoever will be limited to the amount you paid for the product that caused the damages. This limitation of liability will not apply to claims by you for bodily injury or damage to real property or tangible personal property for which Lexmark is legally liable. **IN NO EVENT WILL LEXMARK BE LIABLE FOR ANY LOST PROFITS, LOST SAVINGS, INCIDENTAL DAMAGE, OR OTHER ECONOMIC OR CONSEQUENTIAL DAMAGES.** This is true even if you advise Lexmark or a Remarketer of the possibility of such damages. Lexmark is not liable for any claim by you based on a third party claim.

This limitation of remedies also applies to claims against any Suppliers and Remarketers of Lexmark. Lexmark's and its Suppliers' and Remarketers' limitations of remedies are not cumulative. Such Suppliers and Remarketers are intended beneficiaries of this limitation.

Droits supplémentaires

Some states do not allow limitations on how long an implied warranty lasts, or do not allow the exclusion or limitation of incidental or consequential damages, so the limitations or exclusions contained above may not apply to you.

This limited warranty gives you specific legal rights. You may also have other rights that vary from state to state.

Index

A

- à partir du panneau de commandes
 - écran tactile 14
 - panneau de commandes avec écran LCD 2,4 pouces 13
- accès à la carte contrôleur 178
- activation du port USB 137
- affichage des icônes sur l'écran d'accueil 16
- Affichage des menus 44
- AirPrint
 - utilisation 39
- ajout de contacts 19
- ajout de groupes 19
- ajout des options internes
 - pilote d'imprimante 199
- ajout des options matérielles
 - pilote d'imprimante 199
- alimentation du chargeur multifonction 29
- annulation du chaînage des tiroirs 30
- Assistance clientèle
 - utilisation 18
- avis 201, 202, 203, 204, 205, 207
- avis FCC 205

B

- bacs
 - chargement 21
- bénéficiaire de l'assistance clientèle 18
- boîtes à lettres 4 réceptacles
 - installation 190
- bouillage derrière la porte H 128
- bouillage papier
 - dans l'unité de fusion 123
 - dans la zone recto verso 123
- bouillage papier au niveau de la boîte à lettres 4 réceptacles 127
- bouillage papier dans le chargeur multifonction 125
- bouillage papier dans le réceptacle d'extension grande capacité 126

- bouillage papier dans le réceptacle de l'unité de finition d'agrafage 128
- bouillage papier dans le réceptacle supplémentaire 126
- bouillage papier dans les tiroirs 120
- bouillage papier derrière la porte A 120
- bouillage papier derrière la porte C 123
- bouillage papier derrière la porte N 127
- bouillages
 - réduction des risques 116
- bouillages papier
 - emplacement 118
 - réduction des risques 116
- bouillages papier, élimination
 - dans le réceptacle standard 124
- bouillages, élimination
 - dans le réceptacle standard 124

C

- carte en option
 - installation 181
- carte logique
 - accès 178
- carte mémoire
 - installation 179
- cartouche d'agrafes
 - remplacement 110, 111
- cartouche de toner
 - commande 94
 - remplacement 95
- chargement
 - papier à en-tête dans le bac 2 100 feuilles 24
 - Tiroir 2 100 feuilles 24
- chargement des tiroirs 21
- chargeur multifonction
 - chargement 29
- chiffrement du disque dur de l'imprimante 89
- choix d'un emplacement pour l'imprimante 9

- codes QR
 - ajout 17
- commande
 - kit de maintenance 94
- commande de fournitures
 - cartouche de toner 94
 - unité d'image 94
- configuration de Quotas 17
- configuration des notifications de fournitures 94
- configuration des paramètres Eco 17
- configuration du papier Universel 21
- configuration du paramètre Mode Eco 17
- configurations des imprimantes 10
- connectivité de l'imprimante
 - vérification 138
- connexion à un réseau sans fil
 - utilisation de la méthode Bouton de commande 92
 - utilisation de la méthode PIN 92
- connexion de l'imprimante à un réseau sans fil 91
- connexion des câbles 12
- consignes de sécurité 7, 8
- contacter l'assistance clientèle 177
- contacts
 - ajout 19
 - modification 20
 - suppression 20
- création de dossiers
 - pour les signets 19
- création de signets 18

D

- déclaration relative à la volatilité 89
- définition du format de papier 21
- définition du type de papier 21
- dépannage
 - impossible d'ouvrir Embedded Web Server 136
 - l'imprimante ne répond pas 175

dépannage, impression
bourrages papier fréquents 142
enveloppe collée pendant
l'impression 140
impression depuis un tiroir
inapproprié 176
impression lente 172
impression sur du papier
inapproprié 176
l'impression assemblée ne
fonctionne pas 141
la fonction de chaînage des
tiroirs ne fonctionne pas 142
les documents confidentiels et
suspendus ne s'impriment
pas 170
les pages bloquées ne sont pas
réimprimées 143
les travaux d'impression ne
s'impriment pas 174
marges incorrectes 152
dépannage, qualité d'impression
bandes noires verticales 165
bandes pâles horizontales 163
bandes pâles verticales 163
défauts répétés 170
effacement du toner 162
images ou textes coupés 160
impression claire 152
impression inclinée ou
déformée 157
impression sombre 146
le fond des impressions est
gris 149
les traits fins ne sont pas
imprimés correctement 147
lignes blanches verticales 164
lignes ou traînées noires
verticales 167
pages de couleur unie 158
pages vierges ou blanches 144
papier froissé ou plié 148
papier recourbé 156
taches et points sur
l'impression 155
traînées noires verticales et
images manquantes 168
déplacement de
l'imprimante 9, 113
désactivation du réseau Wi-Fi 92
disque dur de l'imprimante
chiffrement 89

installation 182
documents, impression
à partir d'un ordinateur 39
à partir d'un périphérique
mobile 39

E
économie des fournitures 114
écran d'accueil
affichage des icônes 16
personnalisation 16
utilisation 15
effacement de la mémoire
du disque dur de
l'imprimante 88
effacement de la mémoire de
l'imprimante 88, 89
effacement de la mémoire du
disque dur de l'imprimante 88
effacement de la mémoire non
volatile 88
effacement de la mémoire
volatile 88
élimination des bourrages
dans l'unité de finition
d'agrafage 130
dans l'unité de finition
d'agrafage/perforation 129
dans l'unité de fusion 123
dans le chargeur
multifonction 125
dans le dispositif recto
verso 123
dans le réceptacle d'extension
grande capacité 126
dans le réceptacle de l'unité de
finition d'agrafage 128
dans le réceptacle de la boîte à
lettres 127
dans le réceptacle du module
d'agrafage et perforation 129
dans le réceptacle
supplémentaire 126
dans les tiroirs 120
derrière la porte A 120
derrière la porte H 128
derrière la porte N 127
élimination des bourrages
d'agrafes
dans l'unité de finition
d'agrafage/perforation 133
émissions, avis 201, 205, 207

emplacement du logement de
sécurité 88
enveloppes
chargement 29
Espace insuffisant dans la
mémoire flash pour les
ressources 139
état de l'imprimante 14
état des fournitures
vérification 94
état des pièces
vérification 94
exportation d'un fichier de
configuration
à partir du serveur Web
incorporé 199

F
formats de papier pris en
charge 32
Fourniture ne venant pas d'un
fabricant d'imprimantes 140
fournitures
économie 114

G
gestion de l'écran de veille 16
Google Cloud Print
utilisation 39
grammages de papiers pris en
charge 36
groupes
ajout 19
modification 20
suppression 20

H
humidité autour de
l'imprimante 203

I
icônes de l'écran d'accueil 15
icônes sur l'écran d'accueil
affichage 16
identification des zones de
bourrage 118
importation d'un fichier de
configuration
à partir du serveur Web
incorporé 199

impossible d'ouvrir Embedded Web Server 136
impossible de lire le lecteur flash
 dépannage, impression 137
impression
 à partir d'un lecteur flash 40
 à partir d'un ordinateur 39
 AirPrint 85
 liste des échantillons de polices 43
 liste des répertoires 43
 Page des paramètres de menus 87
impression à partir d'un lecteur flash 40
impression de travaux confidentiels et suspendus
 depuis un Macintosh 42
 sous Windows 42
impression déformée 157
impression depuis un ordinateur 39
impression inclinée sur la page 157
impression, dépannage
 bourrages papier fréquents 142
 enveloppe collée pendant l'impression 140
 impossible de lire le lecteur flash 137
 impression depuis un tiroir inapproprié 176
 impression lente 172
 impression sur du papier inapproprié 176
 la fonction de chaînage des tiroirs ne fonctionne pas 142
 les documents confidentiels et suspendus ne s'impriment pas 170
 les pages bloquées ne sont pas réimprimées 143
 les travaux d'impression ne s'impriment pas 174
 marges incorrectes 152
imprimante
 choix d'un emplacement 9
 déplacement 9
 espace minimum 9
 transport 113
installation d'options
 disque dur de l'imprimante 182

installation d'une carte en option 181
installation d'une carte mémoire 179
installation de l'unité de finition d'agrafage 194
installation de l'unité de finition d'agrafage/perforation 196
installation de la boîte à lettres 4 réceptacles 190
installation de tiroirs 187
installation du bac 2 100 feuilles 188
installation du logiciel de l'imprimante 198
installation du réceptacle d'extension grande capacité 192
installation du réceptacle supplémentaire 192
intensité toner
 réglage 176

K

kit de maintenance
 commande 94

L

l'assistance clientèle
 contacter 177
l'impression assemblée ne fonctionne pas 141
l'imprimante ne répond pas 175
lancement d'un diaporama 16
lecteur flash
 impression depuis 40
lecteurs flash pris en charge 41
lignes blanches 164
lignes noires verticales sur les impressions 167
liste des échantillons de polices
 impression 43
liste des répertoires
 impression 43
localisation des zones de bourrage 118
logement de sécurité
 recherche 88
logiciel d'imprimante, installation 198
luminosité de l'affichage
 réglage 114

M

mémoire du disque dur de l'imprimante 89
 effacement 88
Mémoire flash défectueuse détectée 139
Mémoire flash non formatée détectée 139
mémoire non volatile 89
mémoire volatile 89
menu
 802.1x 75
 A propos de cette imprimante 55
 Accessibilité 51
 Aide 86
 Compta des travaux 58
 Comptes locaux 80
 Config. impression confidentielle 83
 Configuration 57
 Configuration du tiroir 63
 Configuration générale 64
 Configuration LPD 75
 Dépannage 87
 Disposition 55
 Divers 85
 Effacement hors service 54
 Effacer fichiers données temporaires 84
 Ethernet 70
 Gestion de l'alimentation 50
 Gestion des autorisations 79
 Gestion des services mobiles 85
 Google Cloud Print 77
 HTML 62
 Icônes visibles de l'écran d'accueil 54
 Image 63
 Impression lecteur Flash 65
 Imprimer 86
 IPSec 74
 Journal d'audit de sécurité 80
 Notifications 46
 Page des paramètres de menus 86
 Panneau de commandes distant 46
 Paramètres HTTP/FTP 76

- Paramètres LDAP des solutions 84
 - PCL 60
 - PDF 60
 - Périphérique 86
 - PostScript 60
 - Préférences 45
 - Présentation du réseau 66
 - Qualité 57
 - Réseau 86
 - Restaurer les paramètres usine 52
 - Restrictions de connexion 83
 - SNMP 73
 - TCP/IP 71
 - ThinPrint 76
 - Types de supports 65
 - USB 77
 - Wi-Fi Direct 78
 - XPS 59
 - Menu Paramètres HTTP/FTP 76
 - Menu Sans fil 67
 - menu TCP/IP 71
 - menus
 - Chiffrement disq. dur 84
 - Menu Configuration 52
 - Planifier périphériques USB 80
 - Sans fil 67
 - messages de l'imprimante
 - Espace insuffisant dans la mémoire flash pour les ressources 139
 - Fourniture ne venant pas d'un fabricant d'imprimantes 140
 - Mémoire flash défectueuse détectée 139
 - Mémoire flash non formatée détectée 139
 - Remplacez la cartouche, zone d'impression inadaptée 140
 - Méthode Bouton de commande 92
 - méthode Numéro d'identification personnel 92
 - microcode
 - mise à jour 200
 - mise à jour du microcode fichier flash 200
 - Mode Eco
 - configuration 114
 - mode Hibernation
 - configuration 114
 - mode Veille
 - configuration 114
 - modification de contacts 20
 - modification de groupes 20
 - modification des paramètres du port de l'imprimante après l'installation de l'ISP 93
 - modification du papier peint 16
 - module d'agrafage et perforation
 - installation 196
- N**
- nettoyage
 - intérieur de l'imprimante 93
 - partie externe de l'imprimante 93
 - nettoyage de l'imprimante 93
 - niveaux du volume sonore 201
 - notifications de fournitures
 - configuration 94
- O**
- option interne non détectée 138
 - options de l'imprimante, dépannage
 - impossible de détecter l'option interne 138
 - options internes
 - barrette microcode 178
 - carte polices 178
 - disque dur de l'imprimante 178
 - mémoire flash 178
 - port de solutions interne 178
 - options internes, ajout
 - pilote d'imprimante 199
 - options matérielles
 - bacs 187
 - carte mémoire 179
 - installation 183, 188, 190, 192, 194, 196
 - options matérielles, ajout
 - pilote d'imprimante 199
- P**
- Page des paramètres de menus
 - impression 87
 - pages blanches 144
 - pages de test de qualité d'impression 87
 - pages vierges 144
- papier à en-tête
 - chargement 29
 - chargement, bac 2 100 feuilles 24
 - papier froissé 148
 - papier plié 148
 - papier préperforé
 - chargement 29
 - papier Universel
 - configuration 21
 - paramètre environnemental
 - Mode Eco 114
 - mode Hibernation 114
 - mode Veille 114
 - paramètres de l'imprimante
 - restauration des paramètres par défaut 89
 - paramètres du port de l'imprimante
 - modification 93
 - Paramètres Eco
 - configuration 17
 - paramètres usine par défaut
 - restauration 89
 - périphérique mobile
 - impression depuis 39
 - personnalisation de l'affichage 16
 - Personnalisation de l'affichage
 - utilisation 16
 - pilote d'imprimante
 - options matérielles, ajout 199
 - port de solutions interne
 - installation 183
 - port Ethernet 12
 - port USB 12
 - activation 137
 - ports d'imprimante 12
 - prévention des risques de bourrage papier 116
 - prise du cordon d'alimentation 12
 - programmation des modes d'alimentation 17
- Q**
- qualité d'impression, dépannage
 - bandes noires verticales 165
 - bandes pâles horizontales 163
 - bandes pâles verticales 163
 - défauts répétés 170
 - effacement du toner 162

images ou textes coupés 160
 impression claire 152
 impression inclinée ou déformée 157
 impression sombre 146
 le fond des impressions est gris 149
 les traits fins ne sont pas imprimés correctement 147
 lignes blanches verticales 164
 lignes ou traînées noires verticales 167
 pages de couleur unie 158
 pages vierges ou blanches 144
 papier froissé ou plié 148
 papier recourbé 156
 taches et points sur l'impression 155
 traînées noires verticales et images manquantes 168
 Qualité, menu 57
 Quotas de périphérique configuration 17

R

réceptacle d'extension grande capacité
 installation 192
 réceptacle supplémentaire installation 192
 réglage de l'intensité du toner 176
 réglage de la luminosité affichage 114
 réglage du volume par défaut casque 91
 haut-parleur 91
 remplacement
 rouleau de saisie du chargeur multifonction 107
 remplacement de pièces
 rouleau de saisie 106
 rouleau de transfert 103
 unité de fusion 98
 unité de fusion à chaud 101
 remplacement des fournitures
 cartouche d'agrafes 110, 111
 cartouche de toner 95
 unité d'image 96
 Remplacez la cartouche, zone d'impression inadaptée 140

répétition des travaux d'impression 42
 impression à partir d'un ordinateur Macintosh 42
 impression sous Windows 42
 réseau sans fil 91
 connexion de l'imprimante au 91
 Wi-Fi Protected Setup 92
 réseau Wi-Fi désactivation 92
 restauration des paramètres usine 89
 retrait de papier coincé dans l'unité de finition d'agrafage/perforation 129
 dans l'unité de fusion 123
 dans le chargeur multifonction 125
 dans le dispositif recto verso 123
 dans le réceptacle d'extension grande capacité 126
 dans le réceptacle de l'unité de finition d'agrafage 128
 dans le réceptacle de la boîte à lettres 127
 dans le réceptacle du module d'agrafage et perforation 129
 dans le réceptacle supplémentaire 126
 dans les tiroirs 120
 derrière la porte A 120
 derrière la porte H 128
 derrière la porte N 127
 retrait des agrafes coincées 130, 133
 rouleau de saisie remplacement 106
 rouleau de saisie du chargeur multifonction remplacement 107
 rouleau de transfert remplacement 103

S

sécurisation de la mémoire de l'imprimante 89
 Service d'impression Mopria utilisation 39
 signets création 18

création de dossiers pour 19
 stockage de tâches d'impression 42
 suppression de contacts 20
 suppression de groupes 20
 systèmes d'exploitation prise en charge 198
 systèmes d'exploitation pris en charge 198

T

tâches d'impression confidentielles 42
 impression à partir d'un ordinateur Macintosh 42
 impression sous Windows 42
 température ambiante de l'imprimante 203
 Tiroir 2 100 feuilles chargement 24
 installation 188
 tiroirs chaînés 30
 traînées noires verticales sur les impressions 167
 transport de l'imprimante 113
 travaux d'impression différés impression à partir d'un ordinateur Macintosh 42
 impression sous Windows 42
 travaux d'impression non imprimés 174
 travaux suspendus 42
 impression à partir d'un ordinateur Macintosh 42
 impression sous Windows 42
 types de fichier pris en charge 41
 types de papier pris en charge 35

U

unité d'image commande 94
 remplacement 96
 unité de finition d'agrafage installation 194
 unité de fusion remplacement 98
 unité de fusion à chaud remplacement 101
 utilisation de l'écran d'accueil 15

utilisation de la personnalisation
de l'affichage 16
utilisation du Générateur de code
QR 17

V

vérification de l'état des pièces et
fournitures 94
vérification de la connectivité de
l'imprimante 138
vérification des travaux
d'impression 42
impression à partir d'un
ordinateur Macintosh 42
impression sous Windows 42
volume par défaut du casque
réglage 91
volume par défaut du haut-
parleur
réglage 91
voyant
description de l'état 14
voyant marche/arrêt
description de l'état 14

W

Wi-Fi Protected Setup
réseau sans fil 92